

8,9%

Materiaaltoeslag

Goederenbehandeling en Intern Transport

Veiligheid en Ergonomie



➤	Voorwoord Algemene informatie over fetra / kwaliteitskenmerken	2 – 10
➤	GREY EDITION Een selectie van onze hardlopers in de trendkleur antracietgrijs RAL 7016	11 – 20
➤	Rollers en lichte wagens Greeprollers / magazijnwagens / opklapbare wagens	21 – 29
➤	Magazijnwagens MultiVario wagens / tafelwagens / werkplaatswagens / lessenaars / etagewagens / pakketwagens	30 – 63
➤	ESD-transportmiddelen ESD-steekwagens / ESD-wagens / ESD-eurobakkenwagens	64 – 71
➤	Speciale wagens Dossierwagens / kastwagens / orderverzamelwagens / eurobakkenwagens / Super-MultiVario-wagens / draagarmwagens / platenwagens	72 – 120
➤	Bakken Afvalbakken / kantelbakken / kiepbakken	121 – 125
➤	Pallettransport Onderwagens / routetrein / trolleys	126 – 131
➤	Handwagens Handwagens / handtrekwagens	132 – 138
➤	Steekwagens Stalen steekwagens / aluminium steekwagens / pakketrollers / trappensteekwagens / stoelensteekwagens / apparaten steekwagens / vatentransport / gasflessenwagens	139 – 163
➤	Bandentransport Bandenrollers / banden steekwagens / bandenwagens	164 – 167
➤	Hefwagens Handpallettrucks / stapelaars / heftafels / machineheffers / onderzetrollers / meubelhefrollers / hoekrollers	168 – 178
➤	Banden, wielen en toebehoren Banden / zwenkwielen / bokwielen / dodemansrem / elektro aandrijving / TOTALSTOP-centraal remsysteem / laadvlakken / vervangende onderdelen / meerprijs artikelen	179 – 186
➤	Index Trefwoordregister	187

Palletstapelaar

Pallets op/afstapelen onderaan de stapel – geen pallets met handen aanraken!

Lagere kosten – Hogere efficiëntie

- Geen rugklachten meer
- Geen splinters of gekwetste handen en voeten ten gevolge van vallende pallets
- Geen schade aan de pallets door ze van de stapel te laten vallen
- Hogere stapels mogelijk - ruimtebesparend
- Orde en efficiëntie



PALOMAT FLEXOMATIC/GREENLINE

- Volautomatisch stapelen én ontstapelen van max 15 of 25 pallets
- Pallets worden één per één afgenomen of toegevoegd
- Pneumatische of elektrische uitvoering

PALOMAT INLINE

- Wordt over een rollenbaan geplaatst
- Stapelen en ontstapelen tot 20 pallets
- Om te integreren in totaalproject



PALOMAT 5

- Stapelen én ontstapelen van max 15 of 25 pallets
- 1 tot 5 pallets tegelijk afnemen of toevoegen
- Elektrische uitvoering

Verschillende palletformaten mogelijk • Standalone of over rollenbaan • Ook verkrijgbaar in galva of RVS

Mobiele heftoestellen

Heffen • Verplaatsen • Klemmen • Kiepen • Kantelen



Dankzij ons uitgebreid gamma voorzetstukken kunnen we bij zowat elke belastende handeling helpen:

Rollen • Dozen • Bakken • Mengkuipen • Vaten • Matrijzen • Machine-onderdelen • enz ...

Onze heftoestellen zijn eveneens verkrijgbaar in uitvoering voor voeding en farmaceutische cleanrooms:

- RVS AISI 304 of 316
- Waterbestendig IP66
- Hoge afwerkingsgraad – gepolijste lasnaden
- Oppervlakte ruwheid volgens uw aanvraag

Elektrische trekkers

Trekken en duwen van lasten op wielen – van 500 kg tot 6 ton

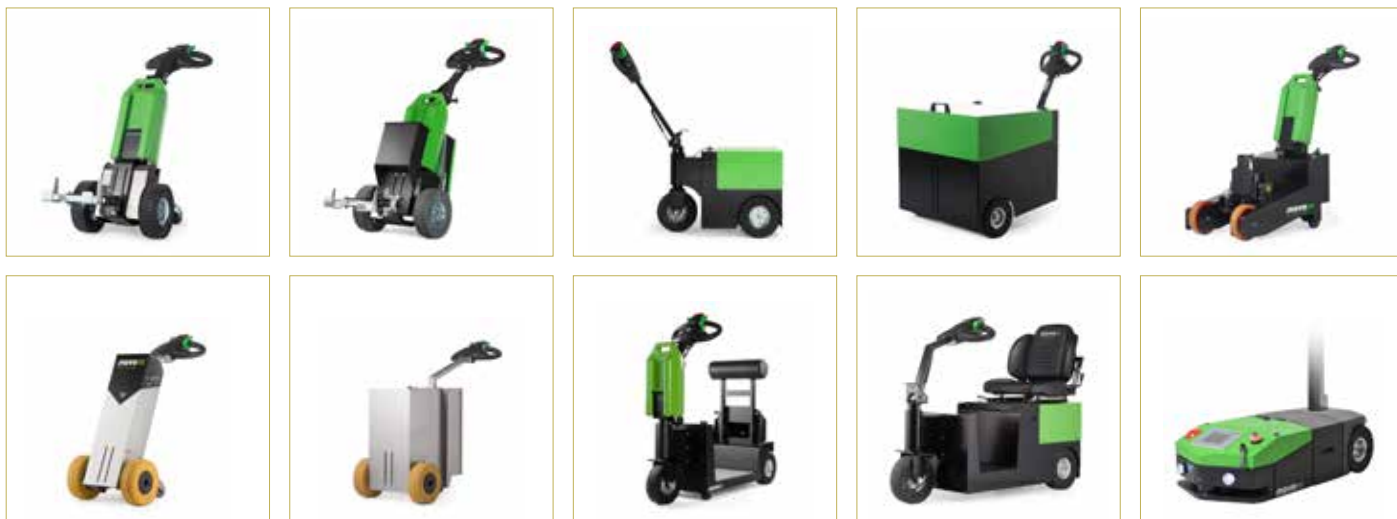

Rolcontainers • Industriële karren • Winkelwagens • Afvalcontainers • Linnenkarren • enz ...

- Compact en hanteerbaar - ook makkelijk in de vrachtwagen mee te nemen
- Trekkraft van 500 kg tot 6 ton
- Modellen om naast te lopen, op te staan, of op te zitten
- **NIEUW! Movexx AGV** – automatisch geleide trekker – volgt autonoom een optische route

Alle trekkers zijn eveneens beschikbaar in RVS uitvoering voor voeding en farmaceutische cleanrooms.

Vatenhandling

**Heffen • Verplaatsen • Klemmen • Kiepen •
van alle types vaten en cilinders**



- Compatibel met zowat **alle types, formaten en gewichten** van vaten of cilinders
- Alle modellen zijn verkrijgbaar in **manuele, pneumatische of elektrische uitvoering**
- **ATEX** uitvoering mogelijk met certificaten
- Alle modellen zijn verkrijgbaar in **RVS** uitvoering voor **voeding en farmaceutische cleanrooms**

Vacuüm hefsystemen en luchtbalancers

Snel en ergonomisch heffen en verplaatsen van lasten

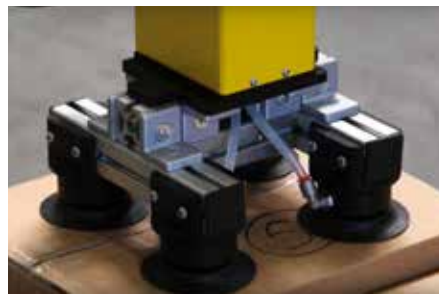

Dozen • Parcels • Zakken • Vaten • Emmers • Jerrycans • Platen • Panelen • enz...

- Super snel en nauwkeurig heffen, roteren en verplaatsen van lasten
- Zeer ergonomisch – de last wordt gewichtloos
- Maatwerk mogelijk voor de meest complexe toepassingen
- Ook verkrijgbaar in RVS voor voeding en farmaceutische cleanrooms

Palletkantelaar

Ergonomisch verwisselen van pallets of goederen uit de stapel

- Verwisselen van de **pallet** onder de goederen, **zonder enige fysieke belasting**
- Uithalen, toevoegen of verwisselen van **tussenbladen**
- Wegnemen of verwisselen van **beschadigde goederen** uit de stapel



- Verschillende technieken, afhankelijk van de aard van de goederen - **kantelen over 90°, 120° of 180°**
- Van **manueel tot vol-automatisch**
- **Vaste of mobiele** uitvoering
- Ook verkrijgbaar in **RVS** voor voeding en farmaceutische cleanrooms
- **Maatwerk** mogelijk!

Automatisch veilige platformtrappen

Altijd stabiel – kan niet wegglijden tijdens gewichtsverplaatsingen

- Staat altijd automatisch vast op de vloer.
- Geen geveerde zwenkwielen of rempedalen, waardoor hij **nooit kan wegglijden** tijdens gewichtsverplaatsingen van de gebruiker op het platform
- Wielen enkel geactiveerd bij gebruik stuurhendel
- **Eenvoudiger en sneller te verplaatsen**
- Veiligheidsleuningen kunnen aan de werkomgeving aangepast worden
- Beschikbaar met **Auto-safe gate** die het platform afsluit langs de kant van de trap
- Beschikbaar met manueel of elektrisch **hefplatform** voor goederen



Heftafels

Zware producten op de gewenste hoogte brengen van 500 kg tot 10 ton



- Enkelschaars, dubbelschaars, laagbouw,... een **ruim gamma aan standaardvarianten**
- Uitgebreide keuze in hefvermogens, platformafmetingen, en hefhoogtes
- **RVS** uitvoeringen ook mogelijk voor **voeding en farmaceutische cleanrooms**
- Wenst u **maatwerk** voor uw toepassing? Dat kan!

Handling in voeding en farmaceutische cleanrooms

Lifters • Kantelsystemen • Container blenders • Cleanroom uitrusting • enz ...



▶ Klapscharnier

ook voor dubbele kopwandwagens



Pagina 183

▶ FIXSTOP

Centrale richtingvergrendeling



Pagina 184

▶ Werkblad

als aanbouwset voor wagens



Pagina 185



◀◀◀ fetra-Ondernemingsfilm

► Kwaliteit „Made in Germany“

fetra is een familiebedrijf, dat overduidelijk aan de hoge Duitse verwachtingen voldoet. Met gevoel voor constructie en materiaal ontwikkelen wij innovatieve transportmiddelen in een moderne productieomgeving. Ons omvangrijke programma met meer dan 1.000 producten weerspiegelt decennia lange ervaring en is bijna zonder uitzondering „Made in Germany“.

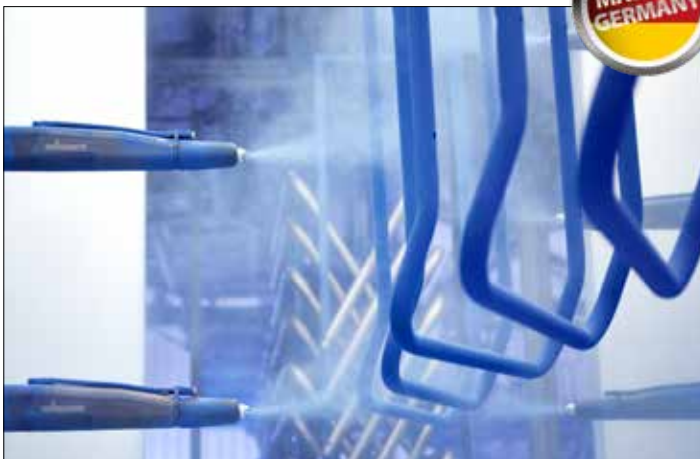

► Gegarandeerde perfecte afwerking

fetra transportmiddelen worden zeer efficiënt en nauwkeurig met behulp van de moderne productieapparatuur gefabriceerd. Voor het poedercoaten worden alle producten door middel van kogelstralen nauwkeurig voorbehandeld. Deze milieuvriendelijke afwerking garandeert een lange levensduur en een permanent goede uitstraling. Daarop geven wij u ons woord – en bijna zonder uitzondering 10 jaar garantie!

► Top service en snelle levering

Optimale logistiek! Ons grote magazijn en een uitgewerkt logistiek concept maken het mogelijk ook in tijden van hoge belasting snel te reageren en snel te leveren. Wij zijn alleen tevreden als u dat ook bent!



» fetra op internet

Bezoek ons op internet en ontdek meer gedetailleerde informatie, productfilms, foto's of PDF-artikelgegevensbladen om te downloaden en te delen. Zie ook onze nieuwe login omgeving voor andere nuttige diensten. Nieuw dit jaar is onze chatfunctie. Als u vragen heeft of ons feedback wil geven, zijn we heel gemakkelijk voor u bereikbaar. Kijk verder op www.fetra.nl



» Catalogus portaal

In onze catalogus portaal vindt u al onze gedrukte documenten als online versie. Catalogi, brochures en flyers als praktische bladerbare weergave of als PDF download. Gebruik de paperclip functie om pagina's toe te voegen en stuur ze naar uw klanten.

www.fetra.nl/catalogus



» Mediatheek

Ontdek in onze mediatheek toepassingsfilms over onze producten en ervaar ze live terwijl ze in gebruik zijn.

www.fetra.nl/mediatheek

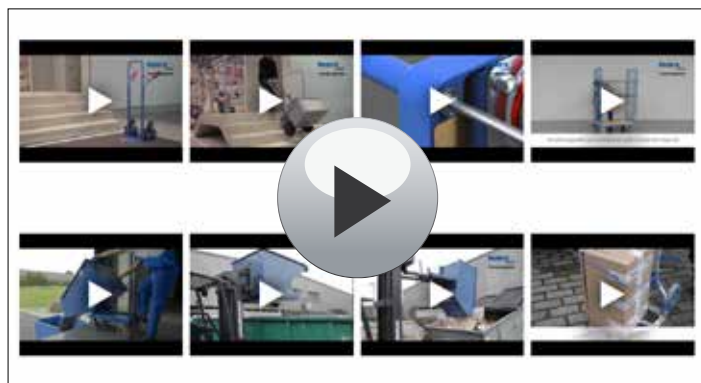

» Themawerelden

In de fetra themawerelden vindt u onze transportoplossingen per thema gesorteerd op een doelgroep. Zo heeft u bv. vatentransport of automotieve producten overzichtelijk in een eigen categorie.

www.fetra.nl/themawerelden



» Advies op locatie

Voor ieder intern transportprobleem een oplossing bieden. Dat is ons doel! Onze vakhandelspartners in uw regio adviseren u graag!

www.fetra.nl/dealers





Film modulair systeem bekijken >>>



> Veelzijdigheid en functionaliteit

Veel van de fetra transportmiddelen worden in een modulair systeem aangeboden. De systeemdelen worden eenvoudig in elkaar gestoken en geschroefd. Hierdoor laat het fetra MultiVario systeem zich veelvoudig veranderen, omwisselen en aanvullen. Dankzij dit fetra Steek- en Schroef-principe met tweepunts bevestiging doet de stabiliteit niet onder voor een gelaste constructie!



> Laadvlak afmetingen

Lengte x breedte

Laadvlak: 850 x 500 mm

Laadvlak: 1.000 x 600 mm

Laadvlak: 1.000 x 700 mm

Laadvlak: 1.200 x 800 mm

> Wielen

Lichtlopende TPE wielen met kogellager. Zeer geringe rij-, rol- en zwenkweerstand. Streeploze wielen. Geruisarme loop op effen ondergronden.

> Constructie

Stalen buis en gelast profielstaal, elegante frameconstructie met ronde hoeken.

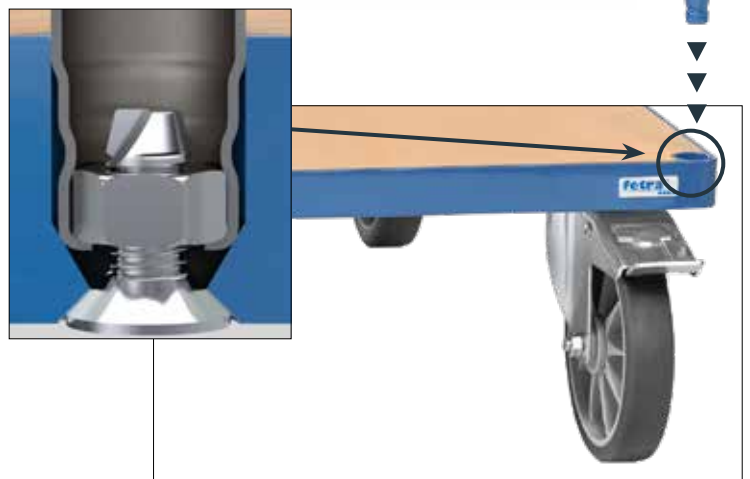

► Poedercoating

Optimale voorbereiding van het oppervlak door kogelstralen. Deze complexe behandeling garandeert de perfecte hechting van de poedercoating. Het toegepaste kwaliteits poeder is oplosmiddelvrij en heeft een zeer hoge mechanische en chemische bestendigheid. Deze hoogwaardige afwerking garandeert een lange levensduur en een mooi en robuust aanzien.



► Uitvoeringen

Verschillende keuzemogelijkheden



► Toebehoren

- Stootrand
- Geleidingsrollen
- Schrijfplank
- Draadkorf
- Softgrip duwbeugel
- Dodemansrem
- Klapbare duwbeugel
- Elektro aandrijving
- Watervast platform
- PVC platform
- Scannerhouder
- Afvalzakhouder
- Flessenhouder
- Papierrollhouder
- Dissel en koppeling voor het rijden achter elkaar
- Alternatieve wieluitrustingen
- En veel meer ...

► Wanden

- Kopwanden van houten
- Kopwanden van draadgaas
- Duwbeugels
- Rongen
- En veel meer ...



► SERIEMATIG: de fetra-TPE-wielen

Wielen met TPE rubber (thermoplastisch elastomeer) bieden op effen ondergronden veel voordelen. De inspanning voor transporten wordt aanzienlijk geminimaliseerd: met lichte inspanning kunnen zelfs zware lasten comfortabel, veilig en geruisloos getransporteerd worden. De fetra-TPE-wielen met kogellager in een beschermd design zijn conform de PAK EU-verordening 1272/2013.



- **Zeer geringe rij-, rol- en zwenkweerstand**
- **Geruisloze loop op effen ondergronden**
- **Donkergrijze wielen, ongevoelig voor vuil**
- **Wielen ondanks de donkere kleur streeploos**
- **Dubbelzijdig afgedicht onderhoudsvrij kogellager**
- **Conform de PAK EU-verordening 1272/2013**
- **Draadbescherming voorkomt het omwikkelen van de wielas met draden**
- **Attractief en individueel fetra-design**
(Europees design beschermingsrecht © EU 00134689.4-001/00134689.4-003)



► TOTALSTOP – het fetra centrale remsysteem

Innovatief, comfortabel, ergonomisch en veilig: het door fetra ontwikkelde remsysteem laat zich met slechts één voetbeweging eenvoudig vergrendelen of ontgrendelen. Naast het draaien van de wielen wordt bovendien de zwenkbeweging van beide zwenkwielen veilig vergrendeld. Gevaarlijke situaties door uitzwenken van de geremde wagen wordt hierdoor vermeden. Door de centrale plaatsing is het rempedaal altijd in het zicht van de gebruiker en kan in iedere wielrichting bediend worden. De wielblokkering van rubber werkt op alle bandenmaterialen en is zeer eenvoudig af te stellen.



- **Innovatief**
Met slechts één voetbeweging wordt de wieldraaiing en de zwenkbeweging van beide zwenkwielen geblokkeerd
- **Comfortabel**
Het rempedaal blijft altijd in het zicht van de gebruiker. Remmen in iedere wielrichting mogelijk
- **Ergonomisch**
Licht te ontgrendelen rem door de grote bodenvrijheid van het pedaal
- **Veilig**
Wielblokkering van rubber. Hoge remkracht op alle bandenmaterialen, eenvoudig instelbaar
- **Europees patent EP 2743097**



Meerprijs zie pagina 183

Voor alle met het TOTALSTOP logo gekenmerkte transportmiddelen.

FIXSTOP - de nieuwe fetra centrale richtingvergrendeling

FIXSTOP is de bijzonder comfortabele richtingvergrendeling van fetra. In plaats van de standaard 2 bokwielen, 2 synchroon vergrendelbare zwenkwielen. De zwenkbeweging van beide zwenkwielen laat zich door de bediening van het centrale pedaal aan beide lange zijden comfortabel in een raster $4 \times 90^\circ$ vergrendelen. Hierdoor verkrijgt de gebruiker met slechts één voetbeweging de keuze tussen de wendbaarheid met 4 zwenkwielen en de spoorstabiliteit van een wagen met 2 zwenk- en 2 bokwielen. Te bedienen vanuit elke wielpositie.

Meerprijs per set voor wagens met TPE banden vanaf 450 mm breedte.



Centraal te bedienen

Het FIXSTOP pedaal kan aan beide lange zijden met slechts één voetbediening bedient worden.

Flexibel

360° wendbaarheid en indien nodig te vergrendelen als een bokwiel.

Innovatief

Slank en modern ontwerp.

Duits patent 10 2016 110 300

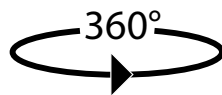

Pedaal
ontgrendeld

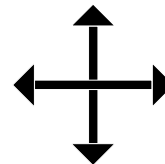

Pedaal
vergrendeld

Meerprijs zie pagina 184

Voor alle met een FIXSTOP logo gekenmerkte transportmiddelen.

fetra - individuele richtingvergrendeling

Het conventionele richting vergrendelingsstelsel van fetra. In plaats van de standaard 2 bokwielen, 2 afzonderlijk vergrendelbare zwenkwielen. De zwenkbewegingen van deze wielen kunnen vanaf één lange zijde afzonderlijk worden geregeld door de vaststaande bedienhendel in een raster van $4 \times 90^\circ$ te vergrendelen. Hierdoor is een goede rechte loop in lengte- en dwarsrichting mogelijk. In iedere wielpositie te bedienen.

Meerprijs per set voor wagens met TPE banden.



Individueel te bedienen

Hierdoor naar wens individueel instelbaar.

Flexibel

360° wendbaarheid en indien nodig te vergrendelen als een bokwiel.

Trappedaal omwisselbaar

Trappedaal standaard van de zijkant te bedienen. Bij het 180° draaien van het wiel ook vanaf de kopwand te bedienen.

Duits patent 10 2016 110 300

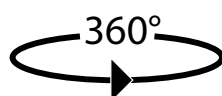

Bedienhendel
ontgrendeld

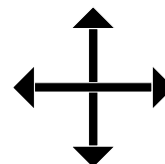

Bedienhendel
vergrendeld

Meerprijs zie pagina 184



	TPE-wielen	Polyamide wielen	Luchtbanden	Massief rubber wielen
Rij-, rol- en zwenkweerstand	Zeer gering	Zeer gering	Gemiddeld	Gering
Rijgeluid	Gering op effen ondergronden	Hoog op nagenoeg alle ondergronden	Extreem gering op alle ondergronden	Gering op nagenoeg alle ondergronden
Elasticiteit	Weinig elastische loop	Onelastische harde loop	Zeer elastische loop	Elastische loop
Vuilgevoeligheid	Ongevoelig	Zeer gevoelig	Ongevoelig	Ongevoelig
Lagers	Bijzonder licht lopende kogellager	Licht lopende rollager	Licht lopende rollager	Licht lopende rollager
Draagvermogen	Voor een gemiddeld draagvermogen	Voor een gemiddeld tot hoog draagvermogen	Voor een gemiddeld tot hoog draagvermogen	Voor een gemiddeld draagvermogen
Streeploos	Streeploos	Streeploos	Optioneel mogelijk	Optioneel mogelijk
Ondergrondeigenschappen	Voor effen ondergronden geschikt	Voor effen ondergronden geschikt	Voor effen en oneffen ondergronden geschikt	Voor effen en licht oneffen ondergronden geschikt
Kenmerken	Prijsgunstige en licht lopende wielen op effen ondergronden, streeploos op gevoelige ondergronden	Gunstige wielen met een hoog draagvermogen, zeer gering rijcomfort; verregaand bestand tegen zout, zuren en logen	Ideaal voor de inzet op slechte ondergronden, ook voor buitengebruik	Prijsgunstige en universeel inzetbare wielen voor een gemiddeld draagvermogen
Kosten	Standaard wielen – zonder meerprijs zie pagina 180	Meerprijs op standaard wielen zie pagina 182	Meerprijs op standaard wielen zie pagina 179	Als standaard niet meer leverbaar



	Elektrisch geleidende TPE-wielen	Massief streeploze wielen	Polyurethaan wielen	Elastische streeploze wielen
Rij-, rol- en zwenkweerstand	Zeer gering	Gering	Zeer gering	Gering
Rijgeluid	Gering op effen ondergronden	Gering op nagenoeg alle ondergronden	Gering op nagenoeg alle ondergronden	Extreem gering op alle ondergronden
Elasticiteit	Weinig elastische loop	Elastische harde loop	Elastische loop	Zeer elastische loop
Vuilgevoeligheid	Ongevoelig	Zeer gevoelig	Beperkt gevoelig	Ongevoelig
Lagers	Bijzonder licht lopende precisie kogellager	Licht lopende rollager	Bijzonder licht lopende kogellager	Bijzonder licht lopende kogellager
Draagvermogen	Voor een gemiddeld draagvermogen	Voor een gemiddeld draagvermogen	Voor een hoog draagvermogen	Voor een hoog draagvermogen
Streeploos	Streeploos	Streeploos	Streeploos	Streeploos
Ondergrondeigenschappen	Voor effen ondergronden geschikt	Voor effen en licht oneffen ondergronden geschikt	Voor effen en licht oneffen ondergronden geschikt	Voor effen en oneffen ondergronden geschikt
Kenmerken	Speciale wielen om statistische oplading te voorkomen	Prijsgunstige wielen voor een gemiddeld draagvermogen, streeploos dus ook voor gevoelige ondergronden	Bijzonder hoogwaardige en resistente wielen met een hoog draagvermogen; bestand tegen veel agressieve stoffen	Zeer comfortabel door licht elastische loop; goed voor veel overrijden van groeven en drempels. Lange levensduur
Kosten	Meerprijs op standaard wielen zie pagina 180	Zie pagina 181	Meerprijs op standaard wielen zie pagina 182	Meerprijs op standaard wielen zie pagina 181

Waar hangt het vanaf?

Een hoogwaardige wieluitrusting is essentieel voor de doelgerichte inzet van een transportmiddel. fetra gebruikt verschillende wielen en lagers – welke afhankelijk van ondergrond, binnen en/of buiten gebruik, transportgewicht of speciale toepassing zoals elektrisch geleidend, chemische bestandheid of streeploze eigenschappen toegepast worden.

fetra transportwagens worden standaard met zwenk- en bokwielen met TPE rubber met groefkogellager uitgerust. Daarnaast hebben wij wielen en banden voor nagenoeg iedere inzet ter beschikking. De juiste keuze hangt af van de specifieke toepassing, de ondergrond en het transportgewicht.



Glijlager

Eenvoudig en robuust wielager. Schokbestendig. Bus van polyamide. Bestand tegen corrosie en geschikt voor nat gebruik. Bij normaal gebruik onderhoudsvrij. Voor wagens met een geringe snelheid en een geringe gebruikintensiteit.



Rollager

Robuust en resistent wielager. Schokbestendig. Geringe lager wrijving. Duurzame smering met vet dat lang meegaat, bij normaal gebruik onderhoudsvrij. Meest gebruikte lager voor wielen van transportmiddelen.



Kogellager

Zeer robuust en precisie wielager. Schokbestendig. Zeer geringe lager wrijving. Duurzame smering met vet dat lang meegaat. Geschikt voor hoge belasting en een hoog draagvermogen.

GREY EDITION



Kleurstelling:

fetra transportmiddelen in deze kleurcombinatie passen perfect in modern ingerichte werkplekken. De poedercoating in antracietgrijs RAL 7016 is elegant en tijdloos.

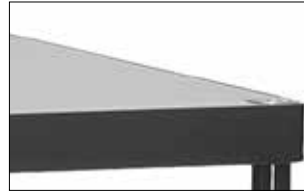

Laadvlak:

De houtvezelplaten in middengrijs zijn ongevoelig voor vuil en werken in een optische eenheid met de innovatieve fetra-TPE-wielen bijzonder goed.



TPE-wielen:

De innovatieve lichtlopende TPE-wielen in attractief fetra design zijn streeploos en geurloos. Bijzonder lichtlopend kogellager.





Greeprollers en klapbare wagens

Rolplateau van stalen buis, gelast, poedercoating kleur antracietgrijs RAL 7016.

Platform met houtvezelplaat middengrijs. Duwstang aanschroefbaar.

2 Zwenk- en 2 bokwielen met TPE rubber, 125 x 32 mm, naaf met kogellager.

Zwenkwielen met rem, conform EU-norm EN 1757-3 (veiligheidsnorm voor platformwagens).



1161/7016*



1164/7016

1161/7016*

Platform met in het frame liggend houtvezelplaat, toplaag in middengrijs.

1164/7016

Als 1161/7016, met 2 houten platformen, duwstang aanschroefbaar. Draagvermogen bovenste etage 100 kg.



1132/7016 | 1154/7016



1200/7016 | 1202/7016

1132/7016 | 1154/7016

Duwbeugel is opklapbaar.

Laadvlakhoogte:
bij wiel Ø 125 mm: 205 mm
bij wiel Ø 160 mm: 230 mm

1200/7016 | 1202/7016

Laadvlakhoogte:
bij wiel Ø 125 mm: 206 mm

Platformwagens

2500/7016 - 2503/7016

Stalen buis en gelast profielstaal. Gestraald, slag- en krasvast afgewerkt met poedercoating. Platform van houtvezelplaat, toplaag in middengrijs.

2 Zwenk- en 2 bokwielen met TPE rubber, 160 x 40 resp. 200 x 40 mm, naaf met kogellager.

Zwenkwielen met rem, conform EU-norm EN 1757-3 (veiligheidsnorm voor platformwagens).

Laadvlakhoogte:
TPE 160 Ø = 228 mm
TPE 200 Ø = 270 mm
Lucht 220 Ø = 285 mm



2500/7016 - 2503/7016

*Uitvoering met TOTALSTOP niet mogelijk.

	Bestelnr.	Draagverm. kg	Wiel Ø mm	Laadvlak L x B mm	Uitwendige afm. L x B x H mm	Eigen gewicht kg	Prijs Euro
Greeprollers	1161/7016*	250	125	600 x 500	890 x 500 x 860	11	181,-
	1164/7016	250	125	600 x 450	860 x 450 x 875	19	284,-
Klapbare wagens	1132/7016	250	125	720 x 450	815 x 470 x 930	15	203,-
	1154/7016	250	160	900 x 600	995 x 620 x 965	24	244,-
Magazijnwagens	1200/7016	250	125	850 x 450	1100 x 450 x 910	15	171,-
	1202/7016	250	125	1000 x 600	1250 x 600 x 910	19	198,-
Duwbeugelwagens	2500/7016	500	160	850 x 500	975 x 509 x 948	23	221,-
	2501/7016	600	200	1000 x 600	1125 x 609 x 990	27	233,-
	2502/7016	600	200	1000 x 700	1125 x 709 x 990	30	235,-
	2503/7016	600	200	1200 x 800	1325 x 809 x 990	35	261,-

Voor extra's zie pagina's 183-185



2740/7016 | 2742/7016



2750/7016 | 2752/7016



4820/7016 | 4822/7016



4830/7016 | 4832/7016



Tablethouder
Details zie pagina 185.



Scannerhouder
Details zie pagina 185.



Lichte Tafelwagens
2740/7016 | 2742/7016
2750/7016 | 2752/7016

Tafelwagen, opgebouwd uit stalen buis en gelast profielstaal. Poedercoating antracietgrijs RAL 7016, schroefconstructie. Etages van houtvezelplaat toplaag middengrijs, liggend in stalen frame, rand 12 mm hoog.

2 Zwenk- en 2 bokwielen met TPE rubber, naaf met kogellager. Zwenkwielen met rem, conform EN 1757-3 (Veiligheidsnorm voor platformwagens).

Draagvermogen bovenste en middelste laadvlak 80 kg.

Tafelwagens met stalen etages
4820/7016 | 4822/7016
4830/7016 | 4832/7016

Tafelwagens, gelaste stalen constructie. Duwbeugels van stalen buis en etages van staalplaat geschroefd. Etages oliedicht, randhoogte 40 mm, poedercoating antracietgrijs RAL 7016.

2 Zwenk- en 2 bokwielen met TPE rubber, naaf met kogellager. Zwenkwielen met rem, conform EN 1757-3.

Draagvermogen bovenste en middelste etage 200 kg.

	Bestelnr.	Draagverm kg	Wiel Ø mm	Laadvlak L x B mm	Uitwendige afm. L x B x H mm	Etagehoogten mm	Eigen gewicht kg	Prijs Euro
Tafelwagens	2740/7016	300	125	850 x 500	986 x 511 x 1039	200, 820	28	249,-
	2742/7016	300	125	1000 x 600	1136 x 611 x 1039	200, 820	36	279,-
	2750/7016	300	125	850 x 500	986 x 511 x 1039	200, 510, 820	35	329,-
	2752/7016	300	125	1000 x 600	1136 x 611 x 1039	200, 510, 820	49	364,-
Tafelwagens	4820/7016	400	160	850 x 500	1021 x 500 x 870	207, 829	36	329,-
	4822/7016	400	200	1000 x 700	1171 x 700 x 910	248, 870	47	391,-
	4830/7016	400	160	850 x 500	1021 x 500 x 870	207, 519, 829	46	407,-
	4832/7016	400	200	1000 x 700	1171 x 700 x 910	248, 560, 870	61	493,-

Voor extra's zie pagina's 183-185



MultiVario- tafelwagens Modulair systeem

Stalen buis en gelast profielstaal, poedercoating antracietgrijs RAL 7016, robuuste bovenlaagbescherming, slag- en krasvast. Laadvlakken van houtvezelplaat, toplaag in middengrijs.

2 Zwenk- en 2 bokwielen met TPE rubber 160 x 40 resp. 200 x 40 mm, naaf met kogellager.

Zwenkwielen met rem, conform EU-norm EN 1757-3 (veiligheidsnorm voor platformwagens).

2496/7016

Vierkant laadvlak
600 x 600 mm.

2 Etages.

Draagvermogen bovenste laadvlak 200 kg

2400/7016 - 2403/7016

Als 2496/7016, echter met rechthoekig laadvlak in 4 afmetingen.

Super-MultiVario- Wagens

Zijn speciaal geconstrueerd voor zware lasten. Platformen met watervast multiplex voorzien van antisliplaag. 2 Zwenk- en 2 bokwielen met elastisch rubber 200 x 50 mm, streeploos. Naaf met kogellager.

12497/7016

Vierkant laadvlak
700 x 700 mm.

2 Etages.

Draagvermogen bovenste laadvlak 500 kg.

12402/7016 - 12406/7016

Als 12497/7016, echter met rechthoekig laadvlak in 4 afmetingen.

Draagvermogen bovenste laadvlak 500 kg.

*Uitvoering met FIXSTOP niet mogelijk.

Voor extra's zie
pagina's 183-185



2496/7016



2400/7016 - 2403/7016



12497/7016*



12402/7016 - 12406/7016*



Tablethouder

Details zie pagina 185.



Scannerhouder

Details zie pagina 185.



	Bestelnr.	Draagverm kg	Wiel Ø mm	Laadvlak L x B mm	Uitwendige afm. L x B x H mm	Etagehoogten mm	Eigen gewicht kg	Prijs Euro
Tafelwagens	2496/7016	500	160	600 x 600	737 x 609 x 860	228, 860	32	303,-
	2400/7016	500	160	850 x 500	1047 x 509 x 860	228, 860	36	339,-
	2401/7016	600	200	1000 x 600	1197 x 609 x 900	270, 900	44	350,-
	2402/7016	600	200	1000 x 700	1197 x 709 x 900	270, 900	49	356,-
	2403/7016	600	200	1200 x 800	1397 x 809 x 900	270, 900	58	379,-
Tafelwagens	12497/7016*	1200	200	700 x 700	910 x 700 x 925	283, 925	54	555,-
	12402/7016*	1200	200	1000 x 700	1210 x 700 x 925	283, 925	67	611,-
	12403/7016*	1200	200	1200 x 800	1410 x 800 x 925	283, 925	77	711,-
	12405/7016*	1200	200	1600 x 800	1810 x 800 x 925	283, 925	100	897,-
	12406/7016*	1200	200	2000 x 800	2210 x 800 x 925	283, 925	156	1.167,-



2450/7016



12450/7016



2452/7016



12452/7016



2456/7016



12456/7016

Werkplaatswagens

in staalplaten constructie. Werkblad van sandwich plaat 20 mm dik.

2 Zwenk- en 2 bokwielen met TPE rubber 160 x 40 mm, naaf met kogellager. Zwenkwielen met rem, conform EN 1757-3. Gepoedercoat grijs RAL 7035, front antracietgrijs RAL 7016.

Vanwege transport technische redenen zijn het werkblad en de wielen niet gemonteerd. Eenvoudige zelfmontage.

Draagvermogen per etage: 80 kg.

2450/7016

Met 1 kast, 1 vaste en 2 verstellbare etages en schuifladen met ladegeleiding. Centraal afsluitbaar d.m.v. cilinderslot.

6 Schuifladen H x B x D inw. 95 x 280 x 470 mm
Draagvermogen per schuiflade: 35 kg

2452/7016

Met 1 kast, 1 vaste en 2 verstellbare etages en schuifladen met ladegeleiding. Centraal afsluitbaar d.m.v. cilinderslot.

4 Schuifladen H x B x D inw.
1 st. 105 x 280 x 470 mm
2 st. 160 x 280 x 470 mm
1 st. 210 x 280 x 470 mm

Draagvermogen per schuiflade: 35 kg

2456/7016

Kast met dubbele deuren zonder scheidingswand, met 2 in hoogte verstelbare etages. Deuren centraal afsluitbaar d.m.v. cilinderslot. Openingshoek max. 120°.

Nuttige breedte: 873 mm
Nuttige diepte: 465 mm
Openingsbreedte: 784 mm

12450/7016 |

12452/7016 |

12456/7016

Werkblad met opstaande rand. 80 mm hoog van gepoedercoat staalplaat.



Lade indelingsset

Van verzinkt staalplaat, insteekbaar. 1 Lange zijden en 4 dwarschotten.

	Bestelnr	Draagverm kg	Wiel Ø mm	Laadvlak L x B mm	Uitwendige afm. L x B x H mm	Eigen gewicht kg	Prijs Euro
Werkplaatswagen	2450/7016	400	160	985 x 590	1080 x 590 x 915	66	785,-
	2452/7016	400	160	985 x 590	1080 x 590 x 915	62	799,-
	2456/7016	400	160	985 x 590	1080 x 590 x 915	48	697,-
Werkplaatswagen werkblad met rand	12450/7016	400	160	985 x 590	1080 x 590 x 995	71	849,-
	12452/7016	400	160	985 x 590	1080 x 590 x 995	67	861,-
	12456/7016	400	160	985 x 590	1080 x 590 x 995	53	760,-
Vakindeling voor lade	2146	-	-	-	-	-	52,-

Palletonderwagens

Onderwagens voor pallets, containers e.d. Robuust gelaste profielstaalconstructie met 4 vanghoeken, poedercoating antracietgrijs RAL 7016.

2 Zwenk- en 2 bokwielen, zwenkwielen met rem, conform EN 1757-3.

22801/7016

750 kg draagvermogen

TPE-wielen 200 x 40 mm, naaf met kogellager. Zeer geringe rij-, rol- en zwenkweerstand. Wielen van streeploos rubber. Geruisloze loop op effen ondergronden.

22801/7016



22881/7016



22881/7016

1050 kg draagvermogen

Wielen van polyamide 200 x 50 mm, naaf met rollager. Geringe rolweerstand, hoge chemische weerstand, streeploos en niet geruisloos.

22811/7016



23891/7016 | 23892/7016



22811/7016

1200 kg draagvermogen

Elastisch massief rubber 200 x 50 mm, streeploos grijs. Naaf met kogellager. Geringe rolweerstand, elastische en geruisloze loop.

23990



23991



Palletonderwagens voor marktconforme route-treinen

23891/7016

23892/7016

Draagvermogen 1.050 kg

Geschikt voor transport op marktconforme routetrein aanhangers.

Robuust gelaste profielstalen constructie met 4 vanghoeken, poedercoating antracietgrijs RAL 7016.

Zwenkwielen van polyamide 200 x 50 mm wit, naaf met precisie kogellager, echter 1 wiel elektrisch geleidend, wiel polypropyleen zwart.

2 Zwenkwielen met totaal remsysteem van voren, diagonaal geplaatst.

Onder rijhoogte: 235 mm

Meerprijs voor 1 zwenkwiel met richtingvergrendeling
In plaats van 1 zwenkwiel zonder rem.

4 x 90° vergrendeling maakt een goede rechte loop in lengte- en in dwarsrichting mogelijk. Vaststaande remhendel onder het frame, steekt niet uit. Vanaf de lange zijde te bedienen. Goede bereikbaarheid in iedere wielpositie.

Duits Patent 10 2016 110 300.4

Speciale uitrusting voor 23891/7016 en 23892/7016.

Meerprijs voor 2 zwenkwielen met vaststaand remsysteem
In plaats van zwenkwielen met meezwenkende remsystemen.

Vaststaande remhendel onder het frame, steekt niet uit. Vanaf de lange zijde te bedienen. Goede bereikbaarheid in iedere wielpositie. De onder rijhoogte wordt verhoogd tot 237 mm, de totale hoogte tot 282 mm.

Speciale uitrusting voor 23891/7016 en 23892/7016.

	Bestelnr	Draagverm kg	Laadvlak L x B mm	voor pallet afm. mm	Uitwendige afm. L x B x H mm	Hoogte mm	Eigen gewicht kg	Prijs Euro
Palletonderwagens	22801/7016	750	1210 x 810	1200 x 800	1255 x 855 x 329	282	34	226,-
	22881/7016	1050	1210 x 810	1200 x 800	1255 x 855 x 329	282	33	277,-
	22811/7016	1200	1210 x 810	1200 x 800	1255 x 855 x 329	282	35	336,-
Trolleys	23891/7016	1050	1210 x 810	1200 x 800	1255 x 855 x 327	280	34	373,-
	23892/7016	1050	1210 x 1010	1200 x 1000	1255 x 1055 x 327	280	34	406,-
	23990			1 Zwenkwiel met richtingvergrendeling				41,-
	23991			2 Zwenkwielen met vaststaand remsysteem				71,-



22921/7016

**Opzetramen voor
palletonderwagens
22921/7016**

Om pallets en gasboxen op een ergonomisch gunstige hoogte te zetten.

Gelaste profielstalen constructie met vanghoeken. Stabiele hoekstaanders met voetplaat, in te steken in de hoekhulzen van het opzetraam. poedercoating antracietgrijs RAL 7016.

De voetplaten van de opzetramen zijn door middel van een schroefenset (bij levering inbegrepen) op de onderwagens vast te zetten.



22892/7016

**Aanhaakbare
duwbeugel
22892/7016**

Voor palletonderwagens vanaf 800 mm breed. Voor het bekwaam en rug ontlastend verrijden van lege en beladen palletonderwagens.

Uiterst robuuste constructie van stalen buis met krachtige verbindingsklauwen. Beugel en dwarsverbinding voorzien van softgrip. In niet aangehaakte toestand d.m.v. 2 hulprollen eenvoudig te verrijden.

Gebruiksnummer
20 2014 010 367



Toepassingsvoorbeeld

Bestelnr	Draagverm kg	Laadvlak L x B mm	Hoogte mm		Eigen gewicht kg	Prijs Euro
			voor pallet afm. mm	zonder palletonderwagens		
22921/7016	1200	1210 x 810	1200 x 800	370	19	156,-
22892/7016			Aanhaakbare duwbeugel		7,5	203,-

Materiaalstandaard**3270/7016**

Voor kunststof bakken, draadmanden enz., in hoogte verstelbaar en verrijdbaar.

Stalen buis en profielstaalconstructie met platform van staalplaat. Poedercoating antracietgrijs RAL 7016.

4 Zwenkwielen van TPE rubber, naaf met glijlager, 2 stuks met rem.

Platform van staalplaat met aan alle zijden een opstaande rand 20 mm hoog. Niet kantelbaar. In hoogte verstelbaar in een raster van 25 mm.

In hoogte verstelbaar van 720 – 995 mm.



3270/7016



13580/7016

Eurobakken rolplateau

Voor eurobakken 600 x 400 mm, poedercoating antracietgrijs RAL 7016.

4 Zwenkwielen met TPE rubber, naaf met kogellager. 2 Stuks met rem, conform EN 1757-3 (veiligheidsnorm voor platformwagens).

13580/7016

Open constructie van hoekstaal.



13540/7016



135400/7016

13540/7016

Rolplateau met 2 etages, beide met legbord van houtvezelplaat, rand 15 mm hoog.

Nuttige etageafstand 400 mm, etagehoogten 194/623 mm.

Draagvermogen bovenste etage 100 kg.

135400/7016

Als 13540, echter met duwbeugel, totale hoogte 970 mm.



1384/7016

1384/7016

Stalen buis en gelast profielstaal, schroefconstructie. Variabel inschroefbare etages, raster 100 mm, hoek bij schuine inbouw 15° of 30°

Etagehoogten:

311, 611, 911, 1211, 1511 mm.

Draagvermogen per etage 80 kg.

Met 5 legborden. Rand 13 mm hoog.

	Bestelnr.	Draagverm. kg	Wiel Ø mm	Laadvlak L x B mm	Uitwendige afm. L x B x H mm	Eigen gewicht kg	Prijs Euro
Materiaalstandaard	3270/7016	150	75	605 x 405	605 x 405 x 995	17	250,-
Eurobakken- etagerolplateau	13580/7016	250	125	605 x 405	605 x 405 x 209	9	101,-
	13540/7016	250	125	605 x 408	677 x 414 x 638	17	228,-
	135400/7016	250	125	605 x 408	747 x 414 x 970	18	262,-
Eurobakkenwagens	1384/7016	400	160	1240 x 610	1372 x 685 x 1686	109	860,-



8301/7016 - 8303/7016



Versterkingsstangen
verhogen het draagvermogen per etage.



Etage- | Kastwagens

Stalen buis en profielstaal of gelast hoekstaal, poedercoating antracietgrijs RAL 7016.

1 Vaste en 3 of 4 verstelbare etages van sandwichplaat, toplaag middengrijs.

Etages variabel in een raster van 100 mm instelbaar.

Draagvermogen per etage 90 kg.

2 Zwenk- en 2 bokwielen met TPE rubber 200 x 40 mm, naaf met kogellager.

Etagewagens Modulair systeem

8301/7016 - 8303/7016
Zwenkwielen met rem, conform EN 1757-3 (veiligheidsnorm voor platformwagens).

Etages voor etagewagens

Meer- of minderprijs, inclusief 1 paar etagedragers

Afm. mm	Bestelnr.	Euro
1000 x 600	E8101ETAW/7016	56,-
1000 x 700	E8102ETAW/7016	64,-
1200 x 800	E8103ETAW/7016	80,-

Versterkingsstangen voor etagewagens

Schroefbaar, verhogen het draagvermogen per etage van 90 kg naar 150 kg.

1 Paar per wagen wordt meegeleverd. Voor draagvermogen verhoging bij meerdere etages, bestel dan extra versterkingsstangen.

1 Paar behorend bij 1 etage

Afm. mm	Bestelnr.	Euro
1000 x 600	E8101VK/7016	46,-
1000 x 700	E8102VK/7016	46,-
1200 x 800	E8103VK/7016	47,-



5392/7016 - 5393/7016



Spanjoetsluiting met zwenkhandel en cilinderslot.



TOTALSTOP – het fetra centrale remsysteem
Met slechts één voetbeweging wordt de wieldraaiing en de zwenkbeweging van beide zwenkwielen geblokkeerd. Het rempedaal blijft altijd in het zicht van de gebruiker.
Seriematig op alle kastwagens.



Kastwagens 5392/7016 | 5393/7016

Vast gelast hoekstalen constructie met duwbeugel en dubbele vleugeldeuren
Gevuld met draadgaas 40 x 40 x 4 mm.

TOTALSTOP – het centrale remsysteem op de zwenkwielen conform EN 1757-3 (veiligheidsnorm voor platformwagens).

	Bestelnr	Draagverm kg	Laadvlak L x B mm	Uitwendige afm. L x B x H mm	Etagehoogten mm	Eigen gewicht kg	Prijs Euro
Etagewagens	8301/7016	600	1000 x 600	1169 x 609 x 1800	269, 669, 1069, 1469	64	488,-
	8302/7016	600	1000 x 700	1169 x 709 x 1800	269, 669, 1069, 1469	69	518,-
	8303/7016	600	1200 x 800	1369 x 809 x 1800	269, 669, 1069, 1469	86	596,-
Kastwagens	5392/7016	750	1000 x 680	1170 x 745 x 1792	292, 582, 882, 1182, 1482	144	1.391,-
	5393/7016	750	1200 x 780	1370 x 845 x 1792	292, 582, 882, 1182, 1482	175	1.668,-
Extra etages	1325/7016			voor Kastwagens 5392/7016			72,-
	1926/7016			voor Kastwagens 5393/7016			100,-

Voor extra's zie pagina's 183-185

Steekwagens B1330L/7016

Handzame steekwagen met schep van staalplaat, stabiel gelaste constructie, poedercoating, in antracietgrijs RAL 7016. Veiligheidshandvatten. Stalen schep aanschroefbaar en daardoor omwisselbaar, met te vervangen kunststof glijstrip- en wielen met luchtbanden op kunststof velg, naaf met rollager

Beugel boven en dwarsverbinding gebogen. Voor het veilig transporteren van ronde goederen zoals rollen, kannen, emmers enz.

Gedemonteerde aanlevering.



B1330L/7016

	Bestelnr	Draagverm kg	Hoogte mm	Steekdiepte mm	Steekbreedte mm	Totale breedte mm	Luchtbanden mm	Eigen gewicht kg	Prijs Euro
Steekwagen	B1330L/7016	300	1300	250	320	580	260 x 85	15	185,-

➤ Overige producten in antracietgrijs RAL 7016 zijn te vinden op de volgende pagina's:

➤ Afvalbakken



Pagina 121-123

➤ Stapelaars Verrijdbare heftafels



Pagina 171-173

➤ Hoekrollers



Pagina 178

GREEPROLLERS

Greep:

Eenhandsbediening voor het snelle kleine transport tot 250 kg.

**Laadvlak:**

Laadvlak van hout, naar keuze ook van staalplaat mogelijk.

**TPE-wielen:**

De innovatieve lichtlopende TPE-wielen in attractief fetra design zijn streeploos en geurloos. Bijzonder lichtlopend kogellager.

**Toepassingsgebied:**

Makkelijk en wendbaar te hanteren, ook in smalle gangen. Ideaal voor kisten en dozen..



Greeprollers

Rolplateau van stalen buis, gelast, poedercoating kleur blauw RAL 5007. Platform van stalen buis, staalplaat of met houtvezelplaat. Duwstang aanschroefbaar.

1 of 2 zwenk- en 2 bokwielen met TPE rubber, 125 x 32 mm, naaf met kogellager. Zwenkwielen met rem, conform EU-norm EN 1757-3 (veiligheidsnorm voor platformwagens).

1158* | 1161*

Platform met in het frame liggend houtvezelplaat, toplaag in beukendecor.



1158*



1161*

1163*

Platform met gelijkliggend ingelast staal, 2 mm dik, gepoedercoat.



1163*



2167*

2167*

Rolplateau met afneembare kunststof bak 600 x 400 x 220 mm. Profielstalen frame 610 x 410 mm, dissel van stalen buis, aanschroefbaar, gepoedercoat blauw RAL 5007.

1164

met 2 houten platformen, duwstang aanschroefbaar.

Draagvermogen bovenste etage 100 kg.



1164



1197

1197

als 1164, echter met 2 staalplaten platformen, gelijkliggend ingelast, 2 mm dik, gepoedercoat.

*Uitvoering met TOTALSTOP niet mogelijk.

Voor extra's zie pagina's 183-185

	Bestelnr.	Draagverm. kg	Laadvlak L x B mm	Uitwendige afm. L x B x H mm	Etagehoogten mm	Eigen gewicht kg	Prijs Euro
Greeprollers	1158*	200	600 x 450	860 x 450 x 860	195	11	136,-
	1161*	250	600 x 500	890 x 500 x 860	195	12	174,-
	1163*	250	600 x 500	890 x 500 x 860	195	14	196,-
	2167*	250	610 x 410	890 x 410 x 860	209	13	192,-
	1164	250	600 x 450	860 x 450 x 875	195, 770	19	269,-
	1197	250	600 x 450	860 x 450 x 875	195, 770	21	311,-

1165

1166 | 1169 | 1170

2166 | 2173 | 2174

1167

1187

1168
Rolplateau's

opgebouwd uit profielstaal, gelast, poeder-coating kleur blauw RAL 5007. 4 Zwenkwie-
len met TPE rubber, naaf met kogellager.

2 Zwenkwie-
len met rem,
conform EU-norm EN 1757-3
(Veiligheidsnorm voor platformwagens).

1165

open, zonder laadvlak.

1166 | 1169 | 1170

met houten laadvlak.

2166 | 2173 | 2174

met houten laadvlak met gerib-
belde rubbermat.

1167

met geruit plaatstalen
laadvlak.

1187

met aluminium kwintet
laadvlak en handvat.

1168

met beugels voor bijv.
vaten en tapijtrollen.

	Bestelnr.	Draagverm. kg	Wiel Ø mm	Laadvlak L x B mm	Uitwendige afm. L x B x H mm	Etagehoogten mm	Eigen gewicht kg	Prijs Euro
Rolplateau	1165	400	125	500 x 500	500 x 500 x 183	183	11	136,-
	1166	400	125	500 x 500	500 x 500 x 199	199	13	160,-
	1169	400	125	600 x 600	600 x 600 x 199	199	16	167,-
	1170	400	125	700 x 700	700 x 700 x 199	199	19	174,-
	2166	400	125	500 x 500	500 x 500 x 201	201	14	196,-
	2173	400	125	600 x 600	600 x 600 x 201	201	17	212,-
	2174	400	125	700 x 700	700 x 700 x 201	201	20	226,-
	1167	400	125	500 x 500	500 x 500 x 185	185	14,5	131,-
1187	250	125	500 x 500	500 x 500 x 184	184	9	174,-	
Rolplateau	1168	400	125	500 x 500	500 x 500 x 288	288	13	183,-

**Voor extra's zie
pagina's 183-185**

MAGAZIJNWAGENS



Aangenaam en licht:
Voor het snelle transport tot 400 kg.

TPE-wielen:
De innovatieve lichtlopende TPE-wielen in attractief fetra design zijn streeploos en geurloos. Bijzonder lichtlopend kogellager.



Grote variëteit:
Handige wagens voor het snelle transport van kleine ladingen.



1200 | 1202



2100 | 2102



1600 | 1602



1800 | 1802



2600 | 2602



2610 | 2612

Magazijnwagens

1200 | 1202 | 2100 | 2102

Gelaste stalen buisconstructie, poedercoating, in kleur blauw RAL 5007. Platform van houtvezelplaat, gefineerd met kunststof toplaag in beuken-decor.

2 Zwenk- en 2 bokwielen met TPE rubber, naaf met kogel-lager.

Zwenkwielen met rem, conform EU-norm EN 1757-3 (Veiligheidsnorm voor plat-formwagens).

Laadvlakhoogte:
bij wiel Ø 125 mm: 206 mm
bij wiel Ø 160 mm: 233 mm

Tafelwagens

Modulair systeem, compleet schroefbaar. Niet gemonteerd, stalen buis en gelast profiel-staal, poedercoating, in kleur blauw RAL 5007. Etages van houtvezelplaat, gefineerd met kunststof toplaag in beuken-decor.

2 Zwenk- en 2 bokwielen met TPE rubber, naaf met kogella-ger. Zwenkwielen met rem.

1600 | 1602

Etagehoogten: 209/826 mm
Draagvermogen bovenste etage 80 kg.

1800 | 1802

Etagehoogten:
209/515/826 mm

Draagvermogen bovenste en middelste etage 80 kg.

2600 | 2602

Etagehoogten: 233/736 mm
Draagvermogen bovenste etage 120 kg.

2610 | 2612

Uitvoering als 2600/2602, echter met 3 etages.

Etagehoogten: 233/485/736 mm

Draagvermogen bovenste en middelste etage 120 kg per etage.

	Bestelnr.	Draagverm. kg	Wiel Ø mm	Laadvlak L x B mm	Uitwendige afm. L x B x H mm	Eigen gewicht kg	Prijs Euro
Magazijnwagen	1200	250	125	850 x 450	1100 x 450 x 910	14	161,-
	1202	250	125	1000 x 600	1250 x 600 x 910	19	188,-
	2100	400	160	850 x 500	1030 x 505 x 953	21	202,-
	2102	400	160	1000 x 700	1180 x 705 x 953	29	219,-
Tafelwagen	1600	200	125	850 x 500	1030 x 500 x 1020	25	236,-
	1602	200	125	1000 x 600	1180 x 600 x 1020	28	269,-
	1800	200	125	850 x 500	1030 x 500 x 1020	34	289,-
	1802	200	125	1000 x 600	1180 x 600 x 1020	40	335,-
	2600	400	160	850 x 500	970 x 505 x 968	29	294,-
	2602	400	160	1000 x 700	1120 x 705 x 968	41	323,-
	2610	400	160	850 x 500	970 x 505 x 968	36	365,-
	2612	400	160	1000 x 700	1120 x 705 x 968	51	393,-

Voor extra's zie pagina's 183-185

Alu platformwagen 3120

Met klapbare duwbeugel.
Laadvlak met antislip toplaag,
stabiele en afgeronde profielen
rondom. Duwbeugel van buis
met dwarsverband en solide
scharnierpunten.

2 Zwenk- en 2 bokwielen van
massief rubber. Zwenkwielen
met rem. Niet gemonteerd.



3120



3100 | 3101

Magazijnwagen 3100 | 3101

Laadvlakken geheel van
staalplaat, afwerking met
poedercoating blauw RAL
5007 en voorzien van antislip
laag en stootbescherming
rondom. Duwbeugel van buis
met dwarsverband, klapbaar.
Afwerking met poedercoating.
Scharnier van duwbeugel
verchromd.

2 Zwenk- en 2 bokwielen van
massief streeploos rubber.
Zwenkwielen met rem.
Niet gemonteerd.



3112



3113

3112 | 3113

Magazijnwagen met 2 of
3 etages. Duwbeugel vast,
verchromd.

Etagehoogten:
3112 = 140/655 mm
3113 = 140/390/655 mm

Draagvermogen bovenste en
middelste etage 60 kg.

Wagens met kunststof laadvlak

Laadvlakken van kunststof met
antislip toplaag. Kleur blauw,
en duwbeugel van buis.

2 Zwenk- en 2 bokwielen van
massief streeploos rubber.
Niet gemonteerd.



3130



3132

3130

Duwbeugel klapbaar, met
breed dwarsverband, glans
verzinkt.

3132

Tafelwagen met 2 etages,
vaste duwbeugel van buis,
glans verzinkt.

Etagehoogten:
185 en 715 mm

Draagvermogen bovenste
etage 80 kg.

*De op p. 183-185 vermelde opties
zijn voor de wagens op deze pagi-
na niet leverbaar.*

	Bestelnr.	Draagverm. kg	Wiel Ø mm	Laadvlak L x B mm	Uitwendige afm. L x B x H mm	Eigen gewicht kg	Prijs Euro
Alu platformwagen	3120	150	100	740 x 480	760 x 495 x 885	10	190,-
Magazijnwagen	3100	150	100	740 x 480	760 x 495 x 860	12,5	114,-
	3101	250	125	910 x 610	920 x 630 x 890	18,5	171,-
	3112	120	100	740 x 480	760 x 495 x 860	21	184,-
	3113	120	100	740 x 480	760 x 495 x 860	26	222,-
Kunststof platform- en tafelwagen	3130	200	125	810 x 500	815 x 540 x 890	13	171,-
	3132	200	125	810 x 500	815 x 540 x 890	18,5	224,-

OPKLAPBARE WAGENS



Klapmechanisme:
Eenvoudig en snel met de voet te bedienen. In enkele seconden gebruiksklaar.

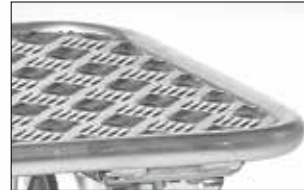

Uitvoeringen:
Verkrijgbaar in stalen en in aluminium uitvoering.



Compact:
Plaatsbesparend inklapbaar en daardoor ideaal voor onderweg.





Opklapbare wagens 1132 | 1154

Opgebouwd uit stalen buis, poedercoating. Laadvloer van houtvezelplaat gefineerd met kunststof toplaag in beukendecor. Duwbeugel is opklapbaar. 2 Zwenk- en 2 bokwielen met TPE rubber, naaf met kogellager. Zwenkwielen met rem, conform EU-norm EN 1757-3 (Veiligheidsnorm voor platformwagens).

Laadvlakhoogte:
bij wiel Ø 125 mm: 205 mm
bij wiel Ø 160 mm: 230 mm

1133 | 1134

Opgebouwd uit aluminium buis, laadvlak van alu plaat. Verder als 1132 | 1154.

1140 | 1141

Als 1132 | 1154, echter met 2 duwbeugels opklapbaar en opklapbare etage van stalen buis, laadvlak van houtvezelplaat toplaag in beukendecor.

Etagehoogten:
1140 = 205/860 mm
1141 = 230/885 mm

Draagvermogen bovenste laadvlak 80 kg.
Duits patent 100 62 425

1180 | 1181

Opgebouwd uit aluminium buis, laadvlak van alu plaat. Verder als 1140 | 1141.



1132 | 1154



1140 | 1141



1133 | 1134



1180 | 1181

	Bestelnr.	Draagverm. kg	Wiel Ø mm	Laadvlak L x B mm	Uitw. afm. L x B x H mm	Eigen gewicht kg	Prijs Euro
Klapbare wagen	1132	250	125	720 x 450	815 x 470 x 930	16	198,-
	1154	250	160	900 x 600	995 x 620 x 965	25	238,-
	1133	200	125	720 x 450	815 x 470 x 930	11	318,-
	1134	200	160	900 x 600	995 x 620 x 965	18	412,-
	1140	250	125	720 x 450	900 x 470 x 900	26	369,-
	1141	250	160	900 x 600	1080 x 620 x 930	40	424,-
	1180	200	125	720 x 450	900 x 470 x 900	18	611,-
	1181	200	160	900 x 600	1080 x 620 x 930	27	723,-



2500-K | 2501-K | 2502-K | 2503-K

Opklapbare wagens

2500-K | 2501-K |
2502-K | 2503-K

Opklapbare wagens uit stalen buis en gelast profielstaal, gepoedercoat blauw RAL 5007. Laadvlak van houtvezelplaat, toplaag in beukendecor. Duwbeugel op het platform te klapbaar.

2 Zwenk- en 2 bokwielen met TPE rubber, naaf met kogellager. Zwenkwielen met rem, conform EU-norm EN 1757-3 (Veiligheidsnorm voor platformwagens).

Laadvlakhoogte:
TPE 160 Ø = 228 mm
TPE 200 Ø = 270 mm
Lucht 220 Ø = 285 mm

Optiliner

De optimale greep is het ergonomische alternatief voor de klassieke duwbeugel.

Constructie en uitvoering als opklapbare wagen 1132, echter met rode houtvezelplaat.



3301



3601

3301

Laadvlakhoogte: 230 mm
totale hoogte ingeklapt: 355 mm

3601

Optiliner tafelwagen. Uitvoering als Optiliner, echter niet klapbaar. Etagehoogten 230/735 mm, draagvermogen bovenste etage 200 kg.

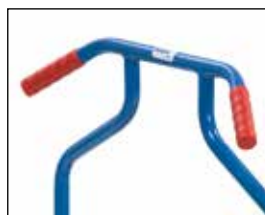

Optiliner greef

Ergonomische greep voor een beter duwcomfort

	Bestelnr.	Draagverm. kg	Wiel Ø mm	Laadvlak L x B mm	Uitw. afm. L x B x H mm	Eigen gewicht kg	Prijs Euro
Klapbare wagen	2500-K	500	160	850 x 500	907 x 509 x 1057	24	317,-
	2501-K	600	200	1000 x 600	1120 x 609 x 1099	28	332,-
	2502-K	600	200	1000 x 700	1120 x 709 x 1099	32	334,-
	2503-K	600	200	1200 x 800	1325 x 809 x 1099	37	360,-
Optiliner	3301	400	160	900 x 600	1010 x 620 x 1030	25	250,-
Optiliner	3601	400	160	900 x 600	1115 x 600 x 1030	34	318,-

Voor extra's zie pagina's 183-185

WAGENS-MULTIVARIO



Modulair systeem:

Multifunctioneel modulair systeem met het beproefde fetra steek- en schroefprincipe. De MultiVario transportmiddelen laten zich veelvuldig veranderen, omwisselen en aanvullen.



MultiVario:

De systeemdelen worden eenvoudig ingestoken en vastgeschroefd.



TPE-wielen:

De innovatieve lichtlopende TPE-wielen in attractief fetra design zijn streeploos en geurloos. Bijzonder lichtlopend kogellager.



Elegant:

Elegante frameconstructie uit een geheel met ronde hoeken.





MultiVario
fetra Insteek- en Schroefstelsysteem



Watervaste en meer platformen

Voor MultiVario-magazijnwagens (details zie pagina 184)

**MultiVario-wagens
Modulair systeem**

De MultiVario wagens laten zich veelzijdig veranderen, omwisselen en aanvullen.

De systeemdelen worden eenvoudig in het basiselement 2590-2593 gestoken en vastgeschroefd.

De constructie is opgebouwd uit stalen buis en gelast profielstaal. Gestraald, slag- en krasvast afgewerkt met poedercoating. Laadvloer van houtvezelplaat, gefineerd met kunststof toplaag in beukendecor.

2 Zwenk- en 2 bokwielen met TPE rubber 160 x 40 resp. 200 x 40 mm, naaf met kogellager.

Zwenkwielen met rem, conform EU-norm EN 1757-3 (Veiligheidsnorm voor platformwagens).

Laadvlakhoogte:
TPE 160 Ø = 228 mm
TPE 200 Ø = 270 mm
Lucht 220 Ø = 285 mm

**Duwbeugelwagens staal
2500B - 2503B**

Platform van staalplaat, gelijkliggend in het frame, zuiver ingelast, ook gepoedercoat RAL 5007.

**Rongenwagens
2580 - 2583**

Rongen, lang 693/640 mm

Toebehoren MultiVario

- Andere wielen
- 4 Zwenkwielen
- Stootrand
- Geleidingsrollen
- Schrijfplank
- Draadkorf
- Soft grip duwbeugel
- Dodemansrem
- Opklapbare duwbeugel
- Electro aandrijving
- Scannerhouder
- Watervaste platformen
- Hard PVC
- Laadvlak met geribbeld rubber
- Tablet houder
- Flessenhouder
- Papierrollhouder
- Afvalzakhouder
- Werkblad
- Richtingvergrendeling

Voor extra's zie pagina's 183-185

	Bestelnr.	Draagverm. kg	Wiel Ø mm	Laadvlak L x B mm	Uitwendige afm. L x B x H mm	Eigen gewicht kg	Prijs Euro
Duwbeugelwagen	2500	500	160	850 x 500	975 x 509 x 948	23	222,-
	2501	600	200	1000 x 600	1125 x 609 x 990	27	237,-
	2502	600	200	1000 x 700	1125 x 709 x 990	30	239,-
	2503	600	200	1200 x 800	1325 x 809 x 990	35	265,-
Duwbeugelwagen met platform van staal	2500B	500	160	850 x 500	975 x 509 x 948	28	258,-
	2501B	600	200	1000 x 600	1125 x 609 x 990	35	285,-
	2502B	600	200	1000 x 700	1125 x 709 x 990	38	286,-
	2503B	600	200	1200 x 800	1325 x 809 x 990	47	341,-
Rongenwagen	2580	500	160	850 x 500	1100 x 509 x 923	24	221,-
	2581	600	200	1000 x 600	1250 x 609 x 960	29	233,-
	2582	600	200	1000 x 700	1250 x 709 x 960	32	237,-
	2583	600	200	1200 x 800	1450 x 809 x 960	37	255,-
Platformwagen	2590	500	160	850 x 500	919 x 509 x 228	22	185,-
	2591	600	200	1000 x 600	1069 x 609 x 270	25	196,-
	2592	600	200	1000 x 700	1069 x 709 x 270	30	198,-
	2593	600	200	1200 x 800	1269 x 809 x 270	35	214,-



MultiVario-wagens Modulair systeem

De MultiVario wagens laten zich veelvuldig veranderen, omwisselen en aanvullen.

De systeemdelen worden eenvoudig in het basiselement 2590-2593 gestoken en vastgeschroefd.

De constructie is opgebouwd uit stalen buis en gelast profielstaal. Gestraald, slag- en krasvast afgewerkt met poedercoating. Laadvloer van houtvezelplaat, gefineerd met kunststof toplaag in beukendecor.

2 Zwenk- en 2 bokwielen met TPE rubber 160 x 40 resp. 200 x 40 mm, naaf met kogellager.

Zwenkwielen met rem, conform EU-norm EN 1757-3 (Veiligheidsnorm voor platformwagens).

Laadvlakhoopte:
TPE 160 Ø = 228 mm
TPE 200 Ø = 270 mm
Lucht 220 Ø = 285 mm



2510 | 2511 | 2512 | 2513



2520 | 2521 | 2522 | 2523



2530 | 2531 | 2532 | 2533



2550 | 2551 | 2552 | 2553

Kopwandwagen en dubbele kopwandwagen 2510 - 2513 | 2520 - 2523

Kopwand(en) van houtvezelplaat, gefineerd met kunststof toplaag in beukendecor.

Wandhoogte: 500 mm



Driewandwagen en vierwandwagen 2530 - 2533 | 2550 - 2553

Kop- en zijwand(en) van houtvezelplaat, gefineerd met kunststof toplaag in beukendecor.

Wandhoogten: 500 mm

Vierwandwagen met één uitneembare zijwand.

	Bestelnr.	Draagverm. kg	Wiel Ø mm	Laadvlak L x B mm	Uitwendige afm. L x B x H mm	Eigen gewicht kg	Prijs Euro
Kopwandwagen	2510	500	160	850 x 500	970 x 509 x 948	27	241,-
	2511	600	200	1000 x 600	1120 x 609 x 990	31	255,-
	2512	600	200	1000 x 700	1120 x 709 x 990	36	261,-
	2513	600	200	1200 x 800	1320 x 809 x 990	42	279,-
Dubbele kopwandwagen	2520	500	160	850 x 500	1030 x 509 x 948	31	303,-
	2521	600	200	1000 x 600	1180 x 609 x 990	37	320,-
	2522	600	200	1000 x 700	1180 x 709 x 990	43	324,-
	2523	600	200	1200 x 800	1380 x 809 x 990	49	346,-
Driewandwagen	2530	500	160	850 x 500	1030 x 509 x 948	36	346,-
	2531	600	200	1000 x 600	1180 x 609 x 990	42	361,-
	2532	600	200	1000 x 700	1180 x 709 x 990	49	369,-
	2533	600	200	1200 x 800	1380 x 809 x 990	56	393,-
Vierwandwagen	2550	500	160	850 x 500	1030 x 509 x 948	41	385,-
	2551	600	200	1000 x 600	1180 x 609 x 990	48	396,-
	2552	600	200	1000 x 700	1180 x 709 x 990	54	408,-
	2553	600	200	1200 x 800	1380 x 809 x 990	63	439,-

Voor extra's zie
pagina's 183-185



**MultiVario-wagens
Modulair systeem**

De MultiVario wagens laten zich veelzijdig veranderen, omwisselen en aanvullen.

De systeemdelen worden eenvoudig in het basiselement 2590-2593 gestoken en vastgeschroefd.

De constructie is opgebouwd uit stalen buis en gelast profielstaal. Gestraald, slag- en krasvast afgewerkt met poedercoating. Laadvloer van houtvezelplaat, gefineerd met kunststof topklaag in beukendecor.

2 Zwenk- en 2 bokwielen met TPE rubber 160 x 40 resp. 200 x 40 mm, naaf met kogellager.

Zwenkwielen met rem, conform EU-norm EN 1757-3 (Veiligheidsnorm voor platformwagens).

Laadvlakhoogte:
TPE 160 Ø = 228 mm
TPE 200 Ø = 270 mm
Lucht 220 Ø = 285 mm

**Kopwandwagen of
dubbele kopwandwagen
1510 - 1513 | 1520 - 1523**

Duwbeugel(s) van draadgaas 50 x 50 x 4 mm.
Wandhoogte: 500 mm



**Driewandwagen of
vierwandwagen
1530 - 1533 | 1550 - 1553**

Kop- en zijwand(en) met draadgaas 50 x 50 x 4 mm.
Wandhoogten: 500 mm
Vierwandwagen met één uitneembare zijwand.

	Bestelnr.	Draagverm. kg	Wiel Ø mm	Laadvlak L x B mm	Uitwendige afm. L x B x H mm	Eigen gewicht kg	Prijs Euro
Kopwandwagen met gaaswand	1510	500	160	850 x 500	970 x 509 x 948	26	233,-
	1511	600	200	1000 x 600	1120 x 609 x 990	29	245,-
	1512	600	200	1000 x 700	1120 x 709 x 990	34	253,-
	1513	600	200	1200 x 800	1320 x 809 x 990	40	271,-
Dubbele kopwandwagen met gaaswand	1520	500	160	850 x 500	1030 x 509 x 948	29	288,-
	1521	600	200	1000 x 600	1180 x 609 x 990	33	299,-
	1522	600	200	1000 x 700	1180 x 709 x 990	39	309,-
	1523	600	200	1200 x 800	1380 x 809 x 990	45	329,-
Driewandwagen met gaas	1530	500	160	850 x 500	1030 x 509 x 948	32	337,-
	1531	600	200	1000 x 600	1180 x 609 x 990	36	355,-
	1532	600	200	1000 x 700	1180 x 709 x 990	42	357,-
	1533	600	200	1200 x 800	1380 x 809 x 990	48	387,-
Vierwandwagen met gaas	1550	500	160	850 x 500	1030 x 509 x 948	35	384,-
	1551	600	200	1000 x 600	1180 x 609 x 990	40	405,-
	1552	600	200	1000 x 700	1180 x 709 x 990	45	407,-
	1553	600	200	1200 x 800	1380 x 809 x 990	53	438,-

Voor extra's zie pagina's 183-185

**Bakwagen****2560 | 2561 | 2562 | 2563**

Wanden van houtvezelplaat,
kunststof toplaag in
beukendecor.

Wandhoogte 250 mm.

Alle wanden afzonderlijk
uitneembaar.

Inwendige breedte =
laadvlak – 60 mm.



2560 | 2561 | 2562 | 2563



1580 | 1581 | 1582 | 1583

**Platformwagen met
4 beugels****1580 | 1581 | 1582 | 1583**

Beugelhoogte 720 mm.

Inwendige breedte =
laadvlak – 60 mm.

**Hekwagen met
twee zijwanden****2541 | 2542 | 2543**

Wanden van houtvezelplaat,
kunststof toplaag in beuken-
decor.

Wandhoogten 620/750 mm.

Inwendige breedte =
laadvlak – 60 mm.



2541 | 2542 | 2543



2571 | 2572 | 2573

Hekwagen**2571 | 2572 | 2573**

2 beugels van buismateriaal
met verticale verbindings-
stangen op een afstand van ca.
130 mm.

Wandhoogte 750 mm.

Inwendige breedte =
laadvlak – 60 mm.



Voor extra's zie
pagina's 183-185

	Bestelnr.	Draagverm. kg	Wiel Ø mm	Laadvlak L x B mm	Uitwendige afm. L x B x H mm	Eigen gewicht kg	Prijs Euro
Bakwagen	2560	500	160	850 x 500	970 x 509 x 948	30	361,-
	2561	600	200	1000 x 600	1120 x 609 x 990	36	394,-
	2562	600	200	1000 x 700	1120 x 709 x 990	40	396,-
	2563	600	200	1200 x 800	1320 x 809 x 990	46	426,-
Platformwagen met 4 beugels	1580	500	160	850 x 500	910 x 509 x 948	29	292,-
	1581	600	200	1000 x 600	1060 x 609 x 990	35	299,-
	1582	600	200	1000 x 700	1060 x 709 x 990	40	303,-
	1583	600	200	1200 x 800	1260 x 809 x 990	44	323,-
Hekwagen	2541	600	200	1000 x 600	1060 x 609 x 1025	42	379,-
	2542	600	200	1000 x 700	1060 x 709 x 1025	45	385,-
	2543	600	200	1200 x 800	1260 x 809 x 1025	54	407,-
	2571	600	200	1000 x 600	1060 x 609 x 1025	39	359,-
	2572	600	200	1000 x 700	1060 x 709 x 1025	42	361,-
	2573	600	200	1200 x 800	1260 x 809 x 1025	48	394,-

TAFELWAGENS



Ergonomie:

Achteraf te monteren duwbeugel. Door middel van kunststof klemmen is de hoogte voor de optimale greeppositie instelbaar.



Laadvlakken:

Tafelwagens met vlakke laadvlakken of met rand. Verschillende laadvlak materialen.



TPE-wielen:

De innovatieve lichtlopende TPE-wielen in attractief fetra design zijn streeploos en geurloos. Bijzonder lichtlopend kogellager.



Modulair systeem:

Multifunctioneel modulair systeem met het beproefde fetra steek- en schroefprincipe. De MultiVario transportmiddelen laten zich eenvoudig veranderen, omwisselen en aanvullen.





Zware tafelwagens Modulair systeem

Stalen buis en gelast profielstaal. Gestraald, slag- en krasvast afgewerkt met poedercoating. Laadvlakken van houtvezelplaat, gefineerd met kunststof toplaag in beukendecor.

2 Zwenk- en 2 bokwielen met TPE rubber 160 x 40 resp. 200 x 40 mm, naaf met kogellager.

Zwenkwielen met rem, conform EU-norm EN 1757-3 (Veiligheidsnorm voor platformwagens).

Draagvermogen bovenste en middelste laadvlak 200 kg.

2496

Vierkant laadvlak
600 x 600 mm.

2 Etages.

2400 | 2401 | 2402 | 2403

Rechthoekig laadvlak
in 4 afmetingen.

2 Etages.

2420 | 2421 | 2422 | 2423

Rechthoekig laadvlak
in 4 afmetingen.

3 Etages.

2440 | 2441 | 2442 | 2443

Rechthoekig laadvlak
in 2 afmetingen.

4 Etages.



2496



2400 | 2401 | 2402 | 2403



2420 | 2421 | 2422 | 2423



2440 | 2441 | 2442 | 2443



Aanbouwset

Voor tafelwagens, stalen lade met kogellager geleiding en cilinderslot. H x B x D inwendig: 105 x 410 x 475 mm.

(2 Stuks per wagen mogelijk, bij 2496, 2400 en 2420 1 stuks per wagen mogelijk).

Niet achteraf uit te rusten.



Lade indelingsset

Van verzinkt staalplaat, insteekbaar. 2 Lange zijden en 6 dwarschotten.

(2 Stuks per wagen mogelijk, bij 2496, 2400 en 2420 1 stuks per wagen mogelijk).



Scannerhouder

Details zie pagina 185.



Greep in hoogte verstelbaar

Details zie pagina 185.

	Bestelnr.	Draag- verm. kg	Wiel Ø mm	Laadvlak L x B mm	Uitwendige afm. L x B x H mm	Aantal etages	Etagehoogten mm	Eigen ge- wicht kg	Prijs Euro
Tafelwagens	2496	500	160	600 x 600	737 x 609 x 860	2	228, 860	32	296,-
	2400	500	160	850 x 500	1047 x 509 x 860	2	228, 860	36	326,-
	2401	600	200	1000 x 600	1197 x 609 x 900	2	270, 900	44	338,-
	2402	600	200	1000 x 700	1197 x 709 x 900	2	270, 900	49	345,-
	2403	600	200	1200 x 800	1397 x 809 x 900	2	270, 900	58	369,-
	2420	500	160	850 x 500	1047 x 509 x 860	3	228, 544, 860	50	495,-
	2421	600	200	1000 x 600	1197 x 609 x 900	3	270, 585, 900	61	509,-
	2422	600	200	1000 x 700	1197 x 709 x 900	3	270, 585, 900	67	521,-
	2423	600	200	1200 x 800	1397 x 809 x 900	3	270, 585, 900	79	558,-
	2440	500	160	850 x 500	1047 x 509 x 1179	4	228, 544, 860, 1179	64	626,-
	2441	600	200	1000 x 600	1197 x 609 x 1218	4	270, 585, 900, 1218	78	649,-
	2442	600	200	1000 x 700	1197 x 709 x 1218	4	270, 585, 900, 1218	88	664,-
2443	600	200	1200 x 800	1397 x 809 x 1218	4	270, 585, 900, 1218	107	713,-	
Aanbouwset	2149	-	-	-	-	-	-	6	230,-
Lade indelingsset	2148/ES	-	-	-	-	-	-	3	63,-

Voor extra's zie
pagina's 183-185



2496B



2400B | 2401B | 2402B | 2403B



2496W



2400W | 2401W | 2402W | 2403W



Papierrolhouder

Aanbouwset voor wagens. Geschikt voor papierrollen tot 210 mm doorsnede en 210 mm breed.

Details zie pagina 185.



Flessenhouder

Voor standaard ronde spuitflessen tot Ø 110 mm. Stang veelvuldig geperforeerd, de houder kan naar wens worden gepositioneerd met een klembeugel ter bevestiging.

Details zie pagina 185.



Afvalzakhouder

Als toebehoren voor alle MultiVario- en alle Super-MultiVario-wagens.

Details zie pagina 185.



Tablethouder

Details zie pagina 185.

Zware tafelwagens Modulair systeem

Stalen buis en gelast profielstaal. Gestraald, slag- en krasvast afgewerkt met poedercoating.

- Laadvlakken van staalplaat, gelijkliggend met frame, zuiver ingelast, ook gepoedercoat in blauw RAL 5007.
- Alternatief met 10 mm hoge rand, oliedicht gelast.

2 Zwenk- en 2 bokwielen met TPE rubber 160 x 40 resp. 200 x 40 mm, naaf met kogellager.

Zwenkwielen met rem, conform EU-norm EN 1757-3 (Veiligheidsnorm voor platformwagens).

Draagvermogen bovenste laadvlak 200 kg.

2496B

Vierkante laadvlakken 600 x 600 mm, staalplaten laadvlak gelijkliggend met frame, gepoedercoat.

2400B | 2401B | 2402B | 2403B

Rechthoekige laadvlakken, staalplaat gelijkliggend met frame, gepoedercoat.

2496W

Vierkante laadvlakken van staalplaat 600 x 600 mm met 10 mm hoge rand, oliedicht gelast, gepoedercoat.

2400W | 2401W | 2402W | 2403W

Rechthoekige laadvlakken van staalplaat met 10 mm hoge rand, oliedicht gelast, gepoedercoat.

	Bestelnr.	Draagverm. kg	Wiel Ø mm	Laadvlak L x B mm	Uitwendige afm. L x B x H mm	Aantal etages	Etagehoogten mm	Eigen gewicht kg	Prijs Euro
Tafelwagen met staalplaten laadvlakken	2496B	500	160	600 x 600	737 x 609 x 860	2	228, 860	42	341,-
	2400B	500	160	850 x 500	1047 x 509 x 860	2	228, 860	45	388,-
	2401B	600	200	1000 x 600	1197 x 609 x 900	2	270, 900	56	425,-
	2402B	600	200	1000 x 700	1197 x 709 x 900	2	270, 900	61	455,-
	2403B	600	200	1200 x 800	1397 x 809 x 900	2	270, 900	78	541,-
Tafelwagen met staalplaten laadvlakken met rand	2496W	500	160	600 x 600	737 x 609 x 860	2	228, 860	38	327,-
	2400W	500	160	850 x 500	1047 x 509 x 860	2	228, 860	40	373,-
	2401W	600	200	1000 x 600	1197 x 609 x 900	2	270, 900	50	399,-
	2402W	600	200	1000 x 700	1197 x 609 x 900	2	270, 900	54	425,-
	2403W	600	200	1200 x 800	1397 x 809 x 900	2	270, 900	66	511,-
Papierrolhouder	1396	-	-	-	-	-	-	4	80,-
Flessenhouder	1391	-	-	-	-	-	-	1	34,-
Afvalzakhouder	1397	-	-	-	-	-	-	4	91,-
Tablethouder	28TH	-	-	-	-	-	-	2	114,-

Voor extra's zie pagina's 183-185



Lichte tafelwagens Modulair systeem

Tafelwagen, opgebouwd uit stalen buis en gelast profielstaal. Poedercoating. Schroefconstructie. Etages van houtvezelplaat, gefineerd met kunststof toplaag in beukendecor, liggend in stalen frame met een rand 12 mm hoog.

2 Zwenk- en 2 bokwielen met TPE rubber, naaf met kogellager. Zwenkwielen met rem, conform EU-norm EN 1757-3 (Veiligheidsnorm voor platformwagens).

Draagvermogen bovenste en middelste laadvlak 80 kg.



2740 | 2742 | 2744 | 2746



2750 | 2752 | 2754 | 2756



2940 | 2942 | 2944 | 2946



2950 | 2952 | 2954 | 2956

2740 | 2742 | 2744 | 2746

2750 | 2752 | 2754 | 2756

Duwbeugel omhoogstaand

2940 | 2942 | 2944 | 2946

2950 | 2952 | 2954 | 2956

Uitvoering zoals boven, echter horizontale duwbeugel.



Papierrolhouder

Details zie pagina 185.



Flessenhouder

Details zie pagina 185.



Scannerhouder

Details zie pagina 185.



Tablethouder

Details zie pagina 185.

	Bestelnr.	Draagverm. kg	Wiel-Ø mm	Laadvlak L x B mm	Uitwendige afm. L x B x H mm	Aantal etages	Etagehoogten mm	Eigen gewicht kg	Prijs Euro
Tafelwagen	2740	300	125	850 x 500	986 x 511 x 1039	2	200, 820	28	243,-
	2742	300	125	1000 x 600	1136 x 611 x 1039	2	200, 820	36	271,-
	2744	300	125	1000 x 700	1136 x 711 x 1039	2	200, 820	37	326,-
	2746	300	125	1200 x 800	1336 x 811 x 1039	2	200, 820	48	343,-
	2750	300	125	850 x 500	986 x 511 x 1039	3	200, 510, 820	35	314,-
	2752	300	125	1000 x 600	1136 x 611 x 1039	3	200, 510, 820	49	350,-
	2754	300	125	1000 x 700	1136 x 711 x 1039	3	200, 510, 820	51	443,-
	2756	300	125	1200 x 800	1336 x 811 x 1039	3	200, 510, 820	66	467,-
	2940	300	125	850 x 500	1021 x 511 x 830	2	200, 820	29	245,-
	2942	300	125	1000 x 600	1171 x 611 x 830	2	200, 820	36	275,-
	2944	300	125	1000 x 700	1171 x 711 x 830	2	200, 820	37	334,-
	2946	300	125	1200 x 800	1371 x 811 x 830	2	200, 820	48	350,-
2950	300	125	850 x 500	1021 x 511 x 830	3	200, 510, 820	36	321,-	
2952	300	125	1000 x 600	1171 x 611 x 830	3	200, 510, 820	49	357,-	
2954	300	125	1000 x 700	1171 x 711 x 830	3	200, 510, 820	51	451,-	
2956	300	125	1200 x 800	1371 x 811 x 830	3	200, 510, 820	66	473,-	

Voor extra's zie
pagina's 183-185



**Lichte tafelwagens
Modulair systeem
3740 | 3742 | 3760 | 3762**

Opgebouwd uit stalen buis en gelast profielstaal. Poedercoating. Schroefconstructie. Etages van houtvezelplaat, gefineerd met kunststof top-laag in beukendecor, liggend in stalen frame met een rand 12 mm hoog. Bovenste etage met een houten rand 45 mm hoog. Duwbeugel omhoog. 2 Zwenk- en 2 bokwielen met TPE rubber, naaf met kogellager. Zwenkwielen met rem, conform EU-norm EN 1757-3 (Veiligheidsnorm voor platformwagens). Legbord inwendige afm.: 810 x 450 x 45 mm bij een laadvlak van 850 x 500 mm. 960 x 550 x 45 mm bij een laadvlak van 1000 x 600 mm. Draagvermogen bovenste laadvlak 80 kg.

2622
Uitvoering en afmeting als 2742, 2 stalen laden met kogellagergeleiding en cilinderslot. H x B x D 105 x 415 x 490 mm. Draagvermogen bovenste laadvlak 80 kg. Draagvermogen per lade 25 kg.



Lade indelingsset
Van verzinkt staalplaat, insteekbaar. 2 Lange zijden en 6 dwarschotten.



Afvalzakhouder
Als toebehoren voor alle Multi-Vario- en alle Super-MultiVario-wagens. Details zie pagina 185.



Schrijfplank hoog DIN A4
Zie ook pag. 185.



Werkblad
Zie ook pag. 185.

	Bestelnr.	Draag- verm. kg	Wiel Ø mm	Laadvlak L x B mm	Uitwendige afm. L x B x H mm	Aantal etages	Etagehoogten mm	Eigen gewicht kg	Prijs Euro
Tafelwagen	3740	300	125	850 x 500	986 x 511 x 1039	2	200, 820	31	279,-
	3742	300	125	1000 x 600	1136 x 611 x 1039	2	200, 820	39	312,-
	3760	300	125	850 x 500	986 x 511 x 1039	2	200, 820	33	305,-
	3762	300	125	1000 x 600	1136 x 611 x 1039	2	200, 820	41	346,-
Tafelwagen	2622	300	125	1000 x 600	1136 x 611 x 1039	2	200, 820	49	654,-
Lade indelingsset	2148/ES	-	-	-	-	-	-	3	63,-
Afvalzakhouder	1397	-	-	-	-	-	-	4	91,-
Schrijfplank	1290	-	-	-	-	-	-	1	38,-
Werkblad	1381	25	-	-	-	-	-	4	74,-

**Voor extra's zie
pagina's 183-185**

TAFELWAGENS MET STALEN RAND



Greep:
Alternatief ook met ergonomisch omhoogstaande duwbeugel.



Perfekte lasnaad:
Oliedicht gelaste etage van staalplaat.



Toebehoren:
Voor een optimale mobiele reinigingsstation.

TPE-wielen:
De innovatieve lichtlopende TPE-wielen in attractief fetra design zijn streeploos en geurloos. Bijzonder lichtlopend kogellager.





4820 | 4822



4830 | 4832



4920 | 4922



4930 | 4932



4840 | 4842



2722

Tafelwagens met stalen etages Modulair systeem

Opgebouwd uit stalen buis en oliedichte staalplaat laadvlakken, schroefconstructie. Randhoogte 40 mm. Poedercoating in kleur blauw RAL 5007.

2 Zwenk- en 2 bokwielen met TPE rubber, naaf met kogellager. Zwenkwielen met rem, conform EU-norm EN 1757-3 (Veiligheidsnorm voor platformwagens).

Draagvermogen bovenste en middelste etage ieder 200 kg.

4840 | 4842

Als 4820 | 4822, echter bovenste etage met 150 mm hoge rand.

2722

Bovenste etage met opvangbak 100 mm hoog, oliedicht. Bodem met conische afloop en aftapkraan 1/2".

Gaasrooster met maaswijdte 31 x 31 mm, bovenzijde gelijk met rand, uitneembaar en vuurverzinkt.

Onderste laadvlak met rand 25 mm hoog, oliedicht.

2 Zwenk- en 2 bokwielen met TPE rubber, naaf met kogellager. Zwenkwielen met rem, conform EU-norm EN 1757-3 (Veiligheidsnorm voor platformwagens).

Draagvermogen bovenste etage 100 kg.



2722 Toepassingsvoorbeeld

	Bestelnr.	Draagverm. kg	Wiel Ø mm	Laadvlak L x B mm	Uitwendige afm. L x B x H mm	Aantal etages	Etagehoogten mm	Eigen gewicht kg	Prijs Euro
Tafelwagen	4820	400	160	850 x 500	1021 x 500 x 870	2	207, 829	36	320,-
	4822	400	200	1000 x 700	1171 x 700 x 910	2	248, 870	47	383,-
	4830	400	160	850 x 500	1021 x 500 x 870	3	207, 519, 829	46	399,-
	4832	400	200	1000 x 700	1171 x 700 x 910	3	248, 560, 870	61	483,-
	4920	400	160	850 x 500	986 x 500 x 1065	2	207, 829	37	315,-
	4922	400	200	1000 x 700	1136 x 700 x 1105	2	248, 870	50	375,-
	4930	400	160	850 x 500	986 x 500 x 1065	3	207, 519, 829	47	391,-
	4932	400	200	1000 x 700	1136 x 700 x 1105	3	248, 560, 870	64	477,-
	4840	400	160	850 x 500	1021 x 500 x 880	2	207, 829	43	394,-
	4842	400	200	1000 x 700	1171 x 700 x 1020	2	248, 870	55	483,-
2722	300	125	1000 x 600	1136 x 611 x 1030	2	181, 901	52	523,-	

Voor extra's zie pagina's 183-185

WERKPLAATSWAGENS

Opstaande rand:

Werkblad met aan 3 zijden een opstaande rand van 80 mm hoog, tegen vallende voorwerpen.



Centrale afsluitbaar:

De wagen is door middel van een cilinderslot compleet afsluitbaar.



TPE-wielen:

De innovatieve lichtlopende TPE-wielen in attractief fetra design zijn streeploos en geurloos. Bijzonder lichtlopend kogellager.



Veiligheid:

Greeplijsten verzonken geïntegreerd, geen verwondingsgevaar.





2450/7016



12450/7016



2452/7016



12452/7016



2456/7016



12456/7016



Lade indelingsset

Van verzinkt staalplaat, insteekbaar. 1 Lange zijden en 4 dwarschotten.

Werkplaatswagens

Werkplaatswagens in staalplaten constructie. Werkblad van sandwich plaat 20 mm dik.

2 Zwenk- en 2 bokwielen met TPE rubber 160 x 40 mm, naaf met kogellager. Zwenkwielen met rem, conform EN 1757-3. Gepoedercoat grijs RAL 7035, front antracietgrijs RAL 7016.

Vanwege transport technische redenen zijn het werkblad en de wielen niet gemonteerd. Eenvoudige zelfmontage.

Draagvermogen per etage: 80 kg.

2450/7016

Met 1 kast, 1 vaste en 2 verstelbare etages en schuifladen met kogellagergeleiding. Centraal afsluitbaar d.m.v. cilinderslot.

6 Schuifladen H x B x D inw. 95 x 280 x 470 mm
 Draagvermogen per schuiflade: 35 kg

2452/7016

Met 1 kast, 1 vaste en 2 verstelbare etages en schuifladen met kogellagergeleiding. Centraal afsluitbaar d.m.v. cilinderslot.

4 Schuifladen H x B x D inw:
 1 st. 105 x 280 x 470 mm
 2 st. 160 x 280 x 470 mm
 1 st. 210 x 280 x 470 mm

Draagvermogen per schuiflade: 35 kg

2456/7016

Kast met dubbele deuren zonder scheidingswand, met 2 in hoogte verstelbare etages. Deuren centraal afsluitbaar d.m.v. cilinderslot. Openingshoek max. 120°.

Nuttige breedte: 873 mm
 Nuttige diepte: 465 mm
 Openingsbreedte: 784 mm

12450/7016 |

12452/7016 |

12456/7016

Werkblad met opstaande rand. 80 mm hoog van gepoedercoat staalplaat.

	Bestelnr.	Draagverm kg	Wiel Ø mm	Laadvlak L x B mm	Uitwendige afm. L x B x H mm	Eigen gewicht kg	Prijs Euro
Werkplaatswagen	2450/7016	400	160	985 x 590	1080 x 590 x 915	66	785,-
	2452/7016	400	160	985 x 590	1080 x 590 x 915	62	799,-
	2456/7016	400	160	985 x 590	1080 x 590 x 915	48	697,-
Werkplaatswagen werkblad met rand	12450/7016	400	160	985 x 590	1080 x 590 x 995	71	849,-
	12452/7016	400	160	985 x 590	1080 x 590 x 995	67	861,-
	12456/7016	400	160	985 x 590	1080 x 590 x 995	53	760,-
Vakindeling voor lade	2146			1 Lange zijde en 4 dwarschotten			52,-

Voor extra's zie pagina's 183-185



Lichte werkplaatswagens Modulair systeem

Werkplaatswagen, gelaste stalen buis. Poedercoating, slag- en krasvast. Etages van houtvezelplaat, gefineerd met kunststof topplaat in beuken-decor. Liggend in een stalen frame.

2 Zwenk- en 2 bokwielen met TPE rubber, naaf met kogellager. Zwenkwielen met rem, conform EU-norm EN 1757-3.

Werkhoogte: 820 mm
Totale hoogte: 1040 mm
Totale lengte: 1130 mm

Draagvermogen per legbord (in kast) 30 kg, per lade 25 kg.



2632



2633

2632

3 Laadvlakken met opstaande rand, hoog 12 mm.
Afsluitbare kast met 1 vaste en 2 verstelbare legborden.
Kastafmeting B x D x H:
500 x 600 x 600 mm.
Poedercoating kleur grijs RAL 7035, front in blauw RAL 5007.
Etagehoogten: 200, 510, 820



2634



2635

2633

1 Laadvlak met opstaande rand, hoog 12 mm. 2 Afsluitbare stalen kasten met 1 vaste en 2 verstelbare legborden.
Kastafmeting
B x D x H: 500 x 600 x 600 mm.

2634

3 Laadvlakken met opstaande rand, hoog 12 mm. Centraal afsluitbaar ladenkast met 4 laden. 3 x 120 mm en 1 x 180 mm hoog, laden met ladegeleiding en uittrekbeveiliging. 4/5 Uittrekbaar.
Kastafmeting B x D x H:
500 x 600 x 600 mm.
Etagehoogten: 200, 510, 820

2635

1 Laadvlak met opstaande rand, hoog 12 mm. 1 Stalen kast als bij 2632 en 1 ladenkast als bij 2634.



Aanbouwset

Voor tafelwagens, stalen laden met kogellagergeleiding en cilinderslot.

H x B x D inwendig
105 x 410 x 475 mm.

Niet achteraf uit te rusten.



Lade indelingsset

Van verzinkt staalplaat, insteekbaar. 2 Lange zijden en 6 dwarschotten. Voor ladenkast bestelnr. 2148*. Voor aanbouwset bestelnr. 2148/ES.



Papierrolhouder

Details zie pagina 185.



Flessenhouder

Details zie pagina 185.

* S.v.p. bij het bestelnr. van de vakverdeling ook het bestelnr. van de betr. wagen opgeven, (bv. 2148-2634)

	Bestelnr.	Draagverm. kg	Wiel Ø mm	Laadvlak L x B mm	Uitwendige afm. L x B x H mm	Aantal etages	Eigen gewicht kg	Prijs Euro
Werkplaatswagen	2632	300	125	1000 x 600	1130 x 600 x 1040	3	61	680,-
	2633	300	125	1000 x 600	1130 x 600 x 1040	1	69	872,-
	2634	300	125	1000 x 600	1130 x 600 x 1040	3	78	917,-
	2635	300	125	1000 x 600	1130 x 600 x 1040	1	87	1.099,-
Aanbouwset	2149	-	-	-	-	-	6	230,-
Lade indelingsset*	2148	-	-	-	-	-	3	54,-
Lade indelingsset	2148/ES	-	-	-	-	-	3	63,-
Papierrolhouder	1396	-	-	-	-	-	4	80,-

Voor extra's zie pagina's 183-185

Werkplaatswagens

Opgebouwd uit profielstaal-
staalplaatconstructie, poeder-
coating, kleur blauw RAL 5007.
Kast grijs RAL 7035.

Werkblad van beuken
multiplex 22 mm dik en met
aan 3 zijden een opstaande
rand van 80 mm hoog.

2 Zwenk- en 2 bokwielen
met TPE rubber 160 x 40 mm,
naaf met kogellager. Zwenk-
wielen met rem, **conform**
EU-norm EN 1757-3.

Werkhoogte: 850 mm.

2435

1 Tussenetage, 1 afsluitbare
stalen kast met 1 vaste en 2
verstelbare legborden. Kastaf-
meting: 500 mm breed, 600
mm diep, 600 mm hoog.
Etagehoogten: 226, 537, 850

2436

Als 2435, echter met
1 schuiflade met ladegeleiding
en cilinderslot. H x B x D
105 x 410 x 475 mm.
Zonder tussenetage.
Etagehoogten: 226, 850

2437

1 Tussenetage en centraal
afsluitbare ladekast, 3 laden
120 mm hoog, 1 lade 180 mm
hoog. Ladegeleiding en uittrek-
beveiliging. 4/5 uittrekbaar.
Kastafmeting: 500 mm breed,
600 mm diep, 600 mm hoog.
Etagehoogten: 226, 537, 850

2438

1 Stalen kast en 1 ladenkast
resp. als bij 2435 en 2437.
Draagvermogen per legbord
(in kast) 30 kg, per schuiflade
25 kg.

** S.v.p. bij het bestelnr. van de
vakverdeling ook het bestelnr. van
de betr. wagen opgeven,
(bv. 2148-2437)*

Aanbouwset

*Kabelhaspel en luchtslang-
haspel, ook voor alle tafelwagens
op pagina 42-44.*

**Voor extra's zie
pagina's 183-185**



Bankschroef
Gelast staal.



Lade indelingsset*
Van verzinkt staalplaat,
insteekbaar. 2 Lange zijden
en 6 verdeelschotten.



Kabelhaspel
Volgens VDE met thermische
beveiliging. Ook voor vochtige
ruimten. Kabellengte 25 mtr,
rubber kabel 3 x 1,5.
Met opbouwset.
Afsluitbaar door hangslot (niet
bij levering inbegrepen).



Luchtslang haspel
Met 20 mtr slang NW 9.
Met opbouwset.
Afsluitbaar door hangslot (niet
bij levering inbegrepen).

	Bestelnr.	Draagverm. kg	Wiel Ø mm	Laadvlak L x B mm	Uitwendige afm. L x B x H mm	Eigen gewicht kg	Prijs Euro
Werkplaatswagen	2435	400	160	1120 x 650	1220 x 650 x 930	68	861,-
	2436	400	160	1120 x 650	1220 x 650 x 930	66	999,-
	2437	400	160	1120 x 650	1220 x 650 x 930	86	1.178,-
	2438	400	160	1120 x 650	1220 x 650 x 930	94	1.356,-
Bankschroef breedte 100 mm	2144	-	-	-	-	5	108,-
Bankschroef breedte 125 mm	2145	-	-	-	-	11	142,-
Vakindeling voor lade*	2148	-	-	-	-	3	54,-
Kabelhaspel	2151	-	-	-	-	5	203,-
Luchtslang haspel	2153	-	-	-	-	4	149,-



Zware werkplaatswagens Modulair systeem

De constructie is opgebouwd uit stalen buis en gelast profielstaal. Gestraald, slag- en krasvast afgewerkt met poedercoating kleur grijs RAL 7035, front in blauw RAL 5007. Laadvlakken van houtvezelplaat, gefineerd met kunststof toplaag in beukendecor.

2 Zwenk- en 2 bokwielen met TPE rubber 200 x 40 mm, naaf met kogellager of tegenmeerprijs luchtbanden 220 x 70 mm, naaf met rollager. Zwenkwielen met rem, conform EU-norm EN 1757-3.

Etagehoogten:
TPE: 270/900 mm
Luchtbanden: 285/915 mm
Draagvermogen bovenste laadvlak 200 kg.

2432 | 2433

Afsluitbare kast met 1 vaste en 2 verstelbare legborden.

2432:
B x D x H 500 x 700 x 600 mm
2433:
B x D x H 600 x 800 x 600 mm

2474

1 Centraal afsluitbare ladekast, 1 lade 105 mm, 2 laden 120 mm en 1 lade 180 mm hoog. Laden met ladegeleiding en uittrekbeveiliging. 4/5 Uittrekbaar. Kastafmeting B x D x H 500 x 700 x 600 mm. Poedercoating kleur grijs RAL 7035, front in blauw RAL 5007.

2475

2 Afsluitbare kasten met 1 vaste en 2 verstelbare legborden. Kastafmeting B x D x H 500 x 700 x 600 mm.

2476

1 Kast en 1 schuifladenkast, als bij type 2432 en 2474.

Draagvermogen per legbord 30 kg en per lade 25 kg.

* S.v.p. bij het bestelnr. van de vakverdeling ook het bestelnr. van de betr. wagen opgeven, (bv. 2148-2474)

Voor extra's zie
pagina's 183-185



2432 | 2433



2474



2475



2476



Aanbouwset

Voor tafelwagens, stalen laden met kogellagergeleiding en cilinderslot.

H x B x D inwendig:
105 x 410 x 475 mm.

Niet achteraf uit te rusten.



Lade indelingsset

Van verzinkt staalplaat, insteekbaar. 2 Lange zijden en 6 dwarschotten. Voor ladekast bestelnr. 2148*. Voor aanbouwset bestelnr. 2148/ES.



Werkblad

Voor alle typen (m.u.v. de 2433) op deze pagina. Beuken multiplex 22 mm dik, afm. 1150 x 750 mm, opschroefbaar op bestaand blad.

	Bestelnr.	Draagverm. kg	Wiel Ø mm	Laadvlak L x B mm	Uitwendige afm. L x B x H mm	Eigen gewicht kg	Prijs Euro
Tafelwagen	2432	600	200	1050 x 700	1197 x 709 x 900	79	704,-
	2433	600	200	1250 x 800	1397 x 809 x 900	86	785,-
	2474	600	200	1050 x 700	1197 x 709 x 900	89	912,-
	2475	600	200	1050 x 700	1197 x 709 x 900	102	975,-
	2476	600	200	1050 x 700	1197 x 709 x 900	114	1.190,-
Aanbouwset	2149	-	-	-	-	6	230,-
Lade indelingsset*	2148	-	-	-	-	3	54,-
Lade indelingsset	2148/ES	-	-	-	-	3	63,-
Werkblad	2140	-	-	1150 x 750	-	14	147,-

LESSENAARS

Toepassingsgebied:

Mobiele werkplek voor bedrijven, magazijn en verzending. Bijzonder praktisch en wendbaar.

Schrijfblad:

Horizontaal of schuin. Bij de schuine uitvoering een opstaande rand.

**Grote wieldiameter:**

Eenvoudig over drempels en randen verrijdbaar.

**Vele uitvoeringen:**

Met etages, afsluitbare kast of ladekast en in IT-uitvoeringen.



Verrijdbare lessenaars

Stalen buis en gelast profielstaal, schroefconstructie, poedercoating, blauw RAL 5007. 4 TPE zwenkwielen 125 x 32 mm, 2 stuks met rem, naaf met glijlager. Deze wielen maken het mogelijk om eenvoudig over oneffen ondergronden te rijden.

5833

Houten schrijfblad 605 mm breed en 589 mm diep, schrijfblad horizontaal met uitfrezing voor bv. pennen. 2 Etages variabel inschroefbaar. 2 Ordnerrijen mogelijk. Draagvermogen per etage 50 kg.

5834

Houten schrijfblad 605 mm breed en 589 mm diep, met rand, schrijfblad op ca.10°. 2 Etages variabel inschroefbaar. 2 Ordnerrijen mogelijk. Draagvermogen per etage 50 kg.

5835

als 5833, echter met 1 afsluitbare kast (B x D x H: 500 x 600 x 600 mm) met vleugel deur, 1 vaste en 2 verstelbare etages. Gepoedercoat, kast grijs RAL 7035, front blauw RAL 5007. Draagvermogen per etage in de kast 30 kg.

5836

als 5834, echter met 1 afsluitbare kast (B x D x H: 500 x 600 x 600 mm) met vleugel deur, 1 vaste en 2 verstelbare etages. Gepoedercoat, kast grijs RAL 7035, front blauw RAL 5007. Draagvermogen per etage in de kast 30 kg.



5833



5834



5835



5836



Toepassingsvoorbeeld

	Bestelnr.	Draagverm. kg	Wiel Ø mm	Laadvlak B x D mm	Uitwendige afm. B x D x H mm	Werkhoogte mm	Eigen gewicht kg	Prijs Euro
Verrijdbare lessenaars	5833	100	125	500 x 600	605 x 610 x 1195	1195	25	303,-
	5834	100	125	500 x 600	605 x 610 x 1195	1100, 1195	25	303,-
	5835	100	125	500 x 600	605 x 610 x 1195	1195	46	564,-
	5836	100	125	500 x 600	605 x 610 x 1195	1100, 1195	46	564,-



5839



5844



5837



5838



Toepassingsvoorbeeld

Verrijdbare lessenaars

Stalen buis en gelast profielstaal, schroefconstructie. Poedercoating, blauw RAL 5007. 4 TPE zwenkwieien 125 x 32 mm, 2 stuks met rem, naaf met glijlager.

Deze wielen maken het mogelijk om eenvoudig over oneffen ondergronden te rijden.

5839

Als 5836, echter bijkomend met 1 afsluitbare toetsenbord-schuiflade, uittrekbaar en met uitschuifbaar muisblad. Werkblad horizontaal. Met kabelgat door het werkblad en de kast. Levering zonder computer e.d.

5844

Verrijdbare kast opgebouwd uit stalen buis en profielstaal, poedercoating grijs RAL 7035. Opklapbaar schrijfblad, voorzien van schrijfonderlaag, afsluitbaar. 2 Etages in raster van 50 mm variabel verstelbaar, 1 x ordnerhoogte mogelijk. Draagvermogen per etage 50 kg. Schrijfblad op ca.18°met rand.

5837

Houten schrijfblad 1100 mm breed en 589 mm diep, met rand, schrijfblad op ca.10°. 2 Etages variabel inschroefbaar. 2 Ordnerrijen mogelijk. Draagvermogen per etage 50 kg.

5838

als 5837, echter met 1 afsluitbare kast (B x D x H: 500 x 600 x 600 mm) met vleugel deur, 1 vaste en 2 verstelbare etages. Gepoedercoat, kast grijs RAL 7035, front blauw RAL 5007. Draagvermogen per etage in de kast 30 kg.

	Bestelnr.	Draagverm. kg	Wiel Ø mm	Laadvlak B x D mm	Uitwendige afm. B x D x H mm	Werkhoogte mm	Eigen gewicht kg	Prijs Euro
Verrijdbare lessenaars	5839	150	125	650 x 650	650 x 650 x 1110	1110	53	760,-
	5844	150	125	500 x 600	600 x 615 x 1320	1150, 1320	42	549,-
	5837	100	125	1000 x 600	1105 x 610 x 1195	1100, 1195	39	370,-
	5838	100	125	1000 x 600	1105 x 610 x 1195	1100, 1195	60	632,-



Verrijdbare kast met schrijfblad

2445

Verrijdbare kast met 1 vaste en 2 verstelbare legborden. Kastafmeting B x H x D 500 x 600 x 600 mm. Werkblad van sandwichplaat, 19 mm dik. Aan 3 zijden opstaande rand 80 mm hoog.

2 Zwenk- en 2 bokwielen met TPE rubber, naaf met kogel-lager. Zwenkwielen met rem conform EU-norm EN 1757-3.

Poedercoating grijs RAL 7035, front blauw RAL 5007.

Werkhoogte: 800 mm



2445



2446

Verrijdbare kast met schrijfblad

2446

Verrijdbare ladekast, centraal afsluitbaar. 3 Laden 120 mm hoog, 1 lade 180 mm hoog met ladegeleiding en uittrekstop, verder als 2445.

Verrijdbare lessenaar

2448

Verrijdbare kast, als 2445 echter in plaats van een houten werkblad een opbouw uit staalplaat met opklapbaar schrijfblad, afgewerkt met poedercoating.

Werkhoogte 1034/1197 mm

Schrijfblad op ca.18°met rand.

Verrijdbare lessenaar

2449

Verrijdbare kast, als 2446 echter in plaats van een houten werkblad, een opbouw uit staalplaat met opklapbaar schrijfblad, afgewerkt met poedercoating.

Werkhoogte 1034/1197 mm

Draagvermogen per legbord (in kast) 30 kg, per schuiflade 25 kg.

Schrijfblad op ca.18°met rand.



2448



2449



Lade indelingsset*

Van verzinkt staalplaat, insteekbaar. 2 Lange zijden en 6 dwarsschotten.

* S.v.p. bij het bestelnr. van de vakverdeling ook het bestelnr. van de betr. wagen opgeven, (bv. 2148-2446)

	Bestelnr.	Draagverm. kg	Wiel Ø mm	Laadvlak B x D mm	Uitwendige afm. B x D x H mm	Eigen gewicht kg	Prijs Euro
Verrijdbare kast met werkblad	2445	150	125	650 x 550	650 x 550 x 875	35	516,-
	2446	150	125	650 x 550	650 x 550 x 875	54	721,-
Verrijdbare lessenaar	2448	150	125	-	650 x 550 x 1200	41	655,-
	2449	150	125	-	650 x 550 x 1200	60	857,-
Lade indelingsset	2148*			Lade indelingsset			54,-

**Verrijdbare werktafels
5862**

Opgebouwd uit stalen buis en profielstaal. Poedercoating, kleur blauw RAL 5007.

Werkblad van sandwichplaat in beukendecor, 20 mm dik.

4 TPE zwenkwielen 125 x 32 mm, 2 zwenkwielen met rem, naaf met glijlager.

Draagvermogen per etage 50 kg.

Werkhoogte 910 mm.

Etagehoogten 300 en 670 mm, in raster van 50 mm verstelbaar, 1 x ordnerhoogte mogelijk.

5864

Zoals de 5862, echter met 1 afsluitbare kast met vleugel deur, 1 vaste en 2 verstelbare etages.

B x D x H: 500 x 600 x 600 mm.

Poedercoating kast in grijs RAL 7035, front in blauw RAL 5007.

Draagvermogen per etage in de kast 30 kg.

5866

Zoals de 5864, zonder tussen etage, echter met 1 afsluitbare toetsenbordschuiflade, uittrekbaar en met uitschuifbaar muisblad, kabelgat door werkblad.

Draagvermogen per etage in de kast 30 kg.

5868

Zoals de 5864, echter met 2 afsluitbare kasten.

Draagvermogen per etage in de kast 30 kg.



5862



5864



5866



Toepassingsvoorbeeld



5868



Detail toetsenbordschuiflade van werktafel 5866.



Blauw schrijfblad voor op het werkblad, afm. 485 x 485 mm.

	Bestelnr.	Draagverm. kg	Wiel Ø mm	Uitwendige afm. B x D x H mm	Eigen gewicht kg	Prijs Euro
Verrijdbare werktafel	5862	150	125	1120 x 650 x 910	42	392,-
	5864	150	125	1120 x 650 x 910	59	650,-
	5866	150	125	1120 x 650 x 910	68	832,-
	5868	150	125	1120 x 650 x 910	76	848,-
Schrijfblad	5880	-	-	485 x 485	0,5	23,-

C+C WAGENS

Ruimtebesparing:

Door het in elkaar schuiven van onbeladen wagens 75% ruimtebesparing.



Laadvlak:

Antislip laadvlak van watervast multiplex.



TPE-wielen:

De innovatieve lichtlopende TPE-wielen in attractief fetra design zijn streeploos en geurloos. Bijzonder lichtlopend kogellager.



2960 | 2961 | 2962

Schrijfplank hoog DIN A4

Zie ook pag. 185.

Schrijfplank dwars DIN A4

Zie ook pag. 185.

2970 | 2971 | 2972

Draadkorf

Voor kleine onderdelen.

600 x 140 x 200 mm.

Zie ook pag. 185.

2980 | 2981 | 2982

Statiegeldslot

Uit hoogwaardig kunststof,

eenvoudig en veilig in gebruik.

Voor 1 Euro munt.

Wandketting

Voor statiegeldslot, 120 cm

lang.

C+C Wagens
Bespaar 75 % ruimte, door in elkaar schuifbare wagens.

Opgebouwd uit stalen buis, poedercoating. Laadvlak van watervast multiplex met antisliplaag.

2 Zwenk- en 2 bokwielen met TPE rubber, naaf met kogellaager. Zwenkwielen met rem, conform EU-norm EN 1757-3 (Veiligheidsnorm voor platformwagens).

2960 | 2961 | 2962

Laadvlak hoogte:

Bij wiel Ø 160 = 265 mm

Bij wiel Ø 200 = 310 mm

2970 | 2971 | 2972

Als 2960/2961/2962, echter met 2 etages.

Hoogte van de etages:

Bij wiel Ø 160 = 265/775 mm

Bij wiel Ø 200 = 310/820 mm

Draagvermogen bovenste etage 80 kg.

2980 | 2981 | 2982

Als 2960/2961/2962, echter in plaats van duwbeugel, twee beugels aan de zijkant van het platform 680 mm hoog en twee beugels 500 mm hoog aan de bokwielzijde.

Nuttige laadvlak breedte 435/535/635 mm.

Laadvlak hoogte:

Bij wiel Ø 160 = 265 mm

Bij wiel Ø 200 = 310 mm

	Bestelnr.	Draagverm. kg	Wiel Ø mm	Laadvlak L x B mm	Uitwendige afm. L x B x H mm	Eigen gewicht kg	Prijs Euro
C+C wagen	2960	400	160	850 x 500	1045 x 643 x 959	26	318,-
	2961	500	200	1000 x 600	1212 x 743 x 1004	31	342,-
	2962	500	200	1000 x 700	1212 x 843 x 1004	34	354,-
	2970	400	160	850 x 500	1045 x 643 x 959	33	461,-
	2971	500	200	1000 x 600	1212 x 743 x 1004	39	528,-
	2972	500	200	1000 x 700	1212 x 843 x 1004	44	548,-
	2980	400	160	850 x 500	1045 x 643 x 949	28	365,-
	2981	500	200	1000 x 600	1212 x 743 x 990	33	389,-
	2982	500	200	1000 x 700	1212 x 843 x 990	36	397,-
Schrijfplank hoog	1290	-	-	-	-	1	38,-
Schrijfplank dwars	1390	-	-	-	-	1,3	48,-
Draadkorf	1291	-	-	-	-	1,8	47,-
Statiegeldslot	2910	-	-	-	-	0,24	52,-
Wandketting	2913	-	-	-	-	0,28	44,-

ETAGEWAGENS

Duwbeugel:

Aan beide zijden aanschroefbaar,
ook zonder duwbeugel toepasbaar.



Variabel:

Etagedragers individueel in een
raster van 100 mm inschroefbaar.



Etages:

Harde sandwichplaten met PVC-
rand, daardoor geen open snijran-
den. Draagvermogen 90 kg per
etage.



Alternatief met rand:

Hoogwaardige verwerking, hoogte
60 mm, draagvermogen 120 per
etage.





8100 | 8101 | 8102 | 8103



8200 | 8201 | 8202 | 8203



8301 | 8302 | 8303



8240 | 8241 | 8242 | 8243



8341 | 8342 | 8343

Etagewagens Modulair systeem

Stalen buis en gelast profielstaal, poedercoating blauw RAL 5007.

Kopwanden in 3 hoogten.

1 Vaste en resp. 2, 3 of 4 verstelbare etages van houtvezelplaat, gefineerd met kunststof toplaag in beukendecor.

Etages variabel instelbaar in een raster van 100 mm.

Draagvermogen per etage 90 kg.

2 Zwenk- en 2 bokwielen met TPE rubber 160 x 40 resp. 200 x 40 mm, naaf met kogellager. Zwenkwielen met rem, conform EU-norm EN 1757-3 (Veiligheidsnorm voor platformwagens).

Etages

Meer- of minderprijs, inclusief 1 paar etagedragers

Afm. mm	Bestelnr.	Euro
850 x 500	E8100ETAW	44,-
1000 x 600	E8101ETAW	53,-
1000 x 700	E8102ETAW	62,-
1200 x 800	E8103ETAW	78,-

Versterkingsstangen voor etagewagens

Met flenzen voor tweepunts verschroefing, stabiliseren de opbouw en verhogen het draagvermogen van de etages.

1 Paar per wagen wordt meegeleverd.



Draagvermogen per etage 150 kg i.p.v. 90 kg.

De etage die boven de lengte versterkingsstangen ligt, draagt door de ondersteuning 150 kg.

Indien de draagvermogen verhoging bij meerdere etages gewenst is, bestel dan de bijbehorende lengte verbindingstangen.

Versterkingsstangen

1 paar behorend bij 1 etage

Afm. mm	Bestelnr.	Euro
850 x 500	E8100VK	44,-
1000 x 600	E8101VK	45,-
1000 x 700	E8102VK	46,-
1200 x 800	E8103VK	47,-

Voor extra's zie pagina's 183-185

	Bestelnr.	Draagverm. kg	Wiel Ø mm	Laadvlak L x B mm	Uitwendige afm. L x B x H mm	Etagehoogten mm	Eigen gewicht kg	Prijs Euro
Etage-wagen	8100	500	160	850 x 500	1019 x 509 x 1111	228, 628, 1028	42	355,-
	8101	600	200	1000 x 600	1169 x 609 x 1152	269, 669, 1069	53	389,-
	8102	600	200	1000 x 700	1169 x 709 x 1152	269, 669, 1069	58	432,-
	8103	600	200	1200 x 800	1369 x 809 x 1152	269, 669, 1069	71	499,-
	8200	500	160	850 x 500	1019 x 509 x 1511	228, 628, 1028, 1428	54	405,-
	8201	600	200	1000 x 600	1169 x 609 x 1552	269, 669, 1069, 1469	64	462,-
	8202	600	200	1000 x 700	1169 x 709 x 1552	269, 669, 1069, 1469	71	498,-
	8203	600	200	1200 x 800	1369 x 809 x 1552	269, 669, 1069, 1469	88	577,-
	8301	600	200	1000 x 600	1169 x 609 x 1800	269, 669, 1069, 1469	64	472,-
	8302	600	200	1000 x 700	1169 x 709 x 1800	269, 669, 1069, 1469	69	499,-
	8303	600	200	1200 x 800	1369 x 809 x 1800	269, 669, 1069, 1469	86	579,-
	8240	500	160	850 x 500	1019 x 509 x 1511	228, 528, 828, 1128, 1428	57	449,-
	8241	600	200	1000 x 600	1169 x 609 x 1552	269, 569, 869, 1169, 1469	74	490,-
	8242	600	200	1000 x 700	1169 x 709 x 1552	269, 569, 869, 1169, 1469	82	525,-
	8243	600	200	1200 x 800	1369 x 809 x 1552	269, 569, 869, 1169, 1469	102	614,-
8341	600	200	1000 x 600	1169 x 609 x 1800	269, 569, 869, 1169, 1469	75	523,-	
8342	600	200	1000 x 700	1169 x 709 x 1800	269, 569, 869, 1169, 1469	83	560,-	
8343	600	200	1200 x 800	1369 x 809 x 1800	269, 569, 869, 1169, 1469	104	654,-	



Etagewagens Modulair systeem

Stalen buis en gelast profielstaal, poedercoating blauw RAL 5007. Kopwanden gesloten met verticale buizen met afstand van ca. 130 mm. Zijwanden zijn aan de wagen te hangen.

1 Vaste en resp. 3 of 4 verstelbare etages van houtvezelplaat, gefineerd met kunststof toplaag in beukenstructuur. Etages variabel instelbaar in een raster van 100 mm.

Draagvermogen per etage 90 kg.

2 Zwenk- en 2 bokwielen met TPE rubber 200 x 40 mm, naaf met kogellager. Zwenkwielen met rem, conform EU-norm EN 1757-3 (Veiligheidsnorm voor platformwagens).

Etages

Meer- of minderprijs, inclusief 1 paar etagedragers

Afm. mm	Bestelnr.	Euro
850 x 500	E8100ETAW	44,-
1000 x 600	E8101ETAW	53,-
1000 x 700	E8102ETAW	62,-
1200 x 800	E8103ETAW	78,-

Verstevigingsstangen voor etagewagens

1 Paar per wagen wordt meegeleverd.

Details zie pagina 55.



Draagvermogen per etage 150 kg i.p.v. 90 kg.

Verstevigingsstangen

1 paar behorend bij 1 etage

Afm. mm	Bestelnr.	Euro
850 x 500	E8100VK	44,-
1000 x 600	E8101VK	45,-
1000 x 700	E8102VK	46,-
1200 x 800	E8103VK	47,-

Voor extra's zie pagina's 183-185



8311 | 8312 | 8313



8351 | 8352 | 8353



8311-1 | 8312-1 | 8313-1



8351-1 | 8352-1 | 8353-1



	Bestelnr.	Draagverm. kg	Wiel Ø mm	Laadvlak L x B mm	Uitwendige afm. L x B x H mm	Etagehoogten mm	Eigen gewicht kg	Prijs Euro
Etagewagens	8311	600	200	1000 x 600	1169 x 609 x 1800	269, 669, 1069, 1469	73	579,-
	8312	600	200	1000 x 700	1169 x 709 x 1800	269, 669, 1069, 1469	83	630,-
	8313	600	200	1200 x 800	1369 x 809 x 1800	269, 669, 1069, 1469	98	708,-
	8351	600	200	1000 x 600	1169 x 609 x 1800	269, 569, 869, 1169, 1469	82	630,-
	8352	600	200	1000 x 700	1169 x 709 x 1800	269, 569, 869, 1169, 1469	94	689,-
	8353	600	200	1200 x 800	1369 x 809 x 1800	269, 569, 869, 1169, 1469	115	782,-
	8311-1	600	200	1000 x 600	1169 x 630 x 1800	269, 669, 1069, 1469	85	707,-
	8312-1	600	200	1000 x 700	1169 x 730 x 1800	269, 669, 1069, 1469	95	757,-
	8313-1	600	200	1200 x 800	1369 x 830 x 1800	269, 669, 1069, 1469	114	839,-
	8351-1	600	200	1000 x 600	1169 x 630 x 1800	269, 569, 869, 1169, 1469	95	759,-
	8352-1	600	200	1000 x 700	1169 x 730 x 1800	269, 569, 869, 1169, 1469	107	812,-
	8353-1	600	200	1200 x 800	1369 x 830 x 1800	269, 569, 869, 1169, 1469	128	917,-



8120 | 8121 | 8122 | 8123



8220 | 8221 | 8222 | 8223



8321 | 8322 | 8323

Etagewagens Modulair systeem

Stalen buis en gelast profielstaal, poedercoating blauw RAL 5007.

Kopwanden in 3 hoogten.

1 Vaste en 2 of 3 verstelbare etages van houtvezelplaat, gefineerd met kunststof toplaag in beukendecor.

Legbord met rand, H = 60 mm.
Legbord inwendige afm. in mm

Laadvlak L x B Inw. L x B x H
850 x 500 = 815 x 455 x 45
1000 x 600 = 965 x 555 x 45
1000 x 700 = 965 x 655 x 45
1200 x 800 = 1165 x 755 x 45

Etages variabel instelbaar in een raster van 100 mm.

Draagvermogen per etage 120 kg

2 Zwenk- en 2 bokwielen met TPE rubber 160 x 40 resp. 200 x 40 mm, naaf met kogellager. Zwenkwielen met rem, conform EU-norm EN 1757-3 (Veiligheidsnorm voor platformwagens).

Etages met rand

Meer- of minderprijs, inclusief 1 paar etagedragers

Afm. mm	Bestelnr.	Euro
850 x 500	E8120ETAW	69,-
1000 x 600	E8121ETAW	78,-
1000 x 700	E8122ETAW	81,-
1200 x 800	E8123ETAW	103,-

Verstevigingsstangen voor etagewagens

1 Paar per wagen wordt meegeleverd.

Details zie pagina 55.



Draagvermogen per etage 150 kg i.p.v. 90 kg.



	Bestelnr.	Draagverm. kg	Wiel Ø mm	Laadvlak L x B mm	Uitwendige afm. L x B x H mm	Etagehoogten mm	Eigen gewicht kg	Prijs Euro
Etage-wagen	8120	500	160	850 x 500	1019 x 509 x 1111	228, 628, 1028	49	537,-
	8121	600	200	1000 x 600	1169 x 609 x 1152	269, 669, 1069	62	595,-
	8122	600	200	1000 x 700	1169 x 709 x 1152	269, 669, 1069	68	617,-
	8123	600	200	1200 x 800	1369 x 809 x 1152	269, 669, 1069	84	724,-
	8220	500	160	850 x 500	1019 x 509 x 1511	228, 628, 1028, 1428	58	628,-
	8221	600	200	1000 x 600	1169 x 609 x 1552	269, 669, 1069, 1469	73	689,-
	8222	600	200	1000 x 700	1169 x 709 x 1552	269, 669, 1069, 1469	81	724,-
	8223	600	200	1200 x 800	1369 x 809 x 1552	269, 669, 1069, 1469	100	848,-
	8321	600	200	1000 x 600	1169 x 609 x 1800	269, 669, 1069, 1469	74	695,-
	8322	600	200	1000 x 700	1169 x 709 x 1800	269, 669, 1069, 1469	82	729,-
	8323	600	200	1200 x 800	1369 x 809 x 1800	269, 669, 1069, 1469	101	853,-

Verstevigingsstangen

1 paar behorend bij 1 etage

Afm. mm	Bestelnr.	Euro
850 x 500	E8100VK	44,-
1000 x 600	E8101VK	45,-
1000 x 700	E8102VK	46,-
1200 x 800	E8103VK	47,-

Voor extra's zie pagina's 183-185



Etagewagens Modulair systeem

Stalen buis en gelast profiel-
staal, poedercoating blauw RAL
5007, schroefconstructie.

1 Vaste en resp. 3 verstelbare
etages van hoogwaardige hout-
vezelplaat, toplaag in beuken-
decor. Etages variabel instelbaar
in een raster van 100 mm. Draag-
vermogen per etage 90 kg.

Wielen: 2 Zwenk- en 2 bok-
wielen met TPE rubber 200
x 40 mm, naaf met kogella-
ger. Zwenkwielen met rem,
conform EU-norm EN 1757-3
(veiligheidsnorm voor plat-
formwagens).

8411 | 8412 | 8413

Kopwanden gesloten met
draadgaas 100 x 100 x 5 mm.

8411-1 | 8412-1 | 8413-1

Kopwanden en één lange
wand met draadgaas
100 x 100 x 5 mm.

8581-3DE | 8582-3DE | 8583-3DE

als 8411-1, 8412-1, 8413-1,
echter met dubbele vleugel-
deuren en dan van stalen buis
met ingelast draadgaas 100 x
100 x 5 mm. In het raamwerk
van de deur een geïntegreerd
grendelslot, afsluitbaar door
hangslot (niet bij levering inbe-
grepen) vleugel deur tot tegen
de kopwand open te slaan.

Etages

Meer- of minderprijs, inclusief
1 paar etagedragers.

Afm. mm	Bestelnr.	Euro
1000 x 600	E8101ETAW	53,-
1000 x 700	E8102ETAW	62,-
1200 x 800	E8103ETAW	78,-



8411 | 8412 | 8413



8411-1 | 8412-1 | 8413-1



8581-3DE | 8582-3DE | 8583-3DE



Dak

Frame van stalen buis met
ingelast draadgaas 100 x 100 x
5 mm, gepoedercoat.



Vergrendeling

In het raamwerk van de deur
een geïntegreerd grendelslot,
afsluitbaar door hangslot.

Voor extra's zie
pagina's 183-185

	Bestelnr.	Draag- verm. kg	Wiel Ø mm	Laadvlak L x B mm	Uitwendige afm. L x B x H mm	Etagehoogten mm	Eigen ge- wicht kg	Prijs Euro
Etagewa- gens met draadgaas	8411	600	200	1000 x 600	1169 x 609 x 1800	269, 669, 1069, 1469	74	514,-
	8412	600	200	1000 x 700	1169 x 709 x 1800	269, 669, 1069, 1469	79	566,-
	8413	600	200	1200 x 800	1369 x 809 x 1800	269, 669, 1069, 1469	97	641,-
	8411-1	600	200	1000 x 600	1169 x 609 x 1800	269, 669, 1069, 1469	82	580,-
	8412-1	600	200	1000 x 700	1169 x 709 x 1800	269, 669, 1069, 1469	85	630,-
	8413-1	600	200	1200 x 800	1369 x 809 x 1800	269, 669, 1069, 1469	103	713,-
Etagewa- gens met opklapbare etages	8581-3DE	600	200	1000 x 600	1169 x 630 x 1800	269, 569, 869, 1169, 1469	104	851,-
	8582-3DE	600	200	1000 x 700	1169 x 730 x 1800	269, 569, 869, 1169, 1469	115	909,-
	8583-3DE	600	200	1200 x 800	1369 x 830 x 1800	269, 569, 869, 1169, 1469	140	1.033,-

PAKKETWAGENS

Duwbeugel:

Aan beide zijden aanschroefbaar,
ook zonder duwbeugel toepasbaar.

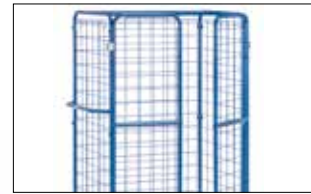

Vele uitvoeringen:

Open lange zijde, met dubbele vleugeldeuren, met dak verkrijgbaar.



Vullingen:

Van draadgaas of stalen buis.



TPE-wielen:

De innovatieve lichtlopende TPE-wielen in attractief fetra design zijn streeflos en geurloos. Bijzonder lichtlopend kogellager.



Pakketwagen **8582-1**



Pakketwagens Modulair systeem

Stalen buis en gelast profielstaal, poedercoating blauw RAL 5007, schroefconstructie.

Kopwanden in 2 hoogten, met verticale buizen met een afstand van ca. 130 mm of met draadgaas 100 x 100 x 5 mm. Zijwand met buizen inhangbaar. Zijwand met draadgaas vast geschroefd.

Laadvlak van houtvezelplaat, gefineerd met kunststof toplaag in beukendecor.

2 Zwenk- en 2 bokwielen met TPE rubber 200 x 40 mm, naaf met kogellager.

Zwenkwielen met rem, conform EU-norm EN 1757-3 (Veiligheidsnorm voor platformwagens).

Totale hoogte/Wandhoogte
1552 mm / 1280 mm
1800 mm / 1530 mm



8481-1 | 8482-1 | 8483-1



8581-1 | 8582-1 | 8583-1



8381-1 | 8382-1 | 8383-1

Etages

Meer- of minderprijs, inclusief 1 paar etagedragers

Afm. mm	Bestelnr.	Euro
1000 x 600	E8101ETAW	53,-
1000 x 700	E8102ETAW	62,-
1200 x 800	E8103ETAW	78,-

Voor extra's zie
pagina's 183-185

	Bestelnr.	Draagverm. kg	Wiel Ø mm	Laadvlak L x B mm	Uitwendige afm. L x B x H mm	Etagehoogten mm	Eigen gewicht kg	Prijs Euro
Pakketwagen	8481-1	600	200	1000 x 600	1169 x 609 x 1552	269	44	396,-
	8482-1	600	200	1000 x 700	1169 x 709 x 1552	269	49	412,-
	8483-1	600	200	1200 x 800	1369 x 809 x 1552	269	55	455,-
	8581-1	600	200	1000 x 600	1169 x 609 x 1800	269	46	424,-
	8582-1	600	200	1000 x 700	1169 x 709 x 1800	269	49	440,-
	8583-1	600	200	1200 x 800	1369 x 809 x 1800	269	58	486,-
	8381-1	600	200	1000 x 600	1169 x 630 x 1800	269	58	488,-
	8382-1	600	200	1000 x 700	1169 x 730 x 1800	269	63	512,-
	8383-1	600	200	1200 x 800	1369 x 830 x 1800	269	70	555,-



8481-3 | 8482-3 | 8483-3



8481-3D | 8482-3D | 8483-3D



8581-3 | 8582-3 | 8583-3



8581-3D | 8582-3D | 8583-3D



Dak

Frame van stalen buis met ingelast draadgaas 100 x 100 x 5 mm, gepoedercoat.

Pakketwagens Modulair systeem

8481-3 | 8482-3 | 8483-3
8581-3 | 8582-3 | 8583-3

met wanden van draadgaas. Stalen buis en gelast profielstaal, poedercoating blauw RAL 5007, schroefconstructie.

Kopwanden en één lange zijde van draadgaas 100 x 100 x 5 mm.

Met dubbele vleugeldeuren aan de open lange zijde, raamwerk van stalen buis met ingelast draadgaas 100 x 100 x 5 mm. In het raamwerk een geïntegreerd grendelslot, afsluitbaar door hangslot (niet bij levering inbegrepen), vleugel deur tot tegen de kopwand open te slaan.

Laadvlak van houtvezelplaat, toplaag in beukendecor.

Wielen:

2 Zwenk- en 2 bokwielen met TPE rubber 200 x 40 mm, naaf met kogellager. Zwenkwielen met rem, conform EU-norm EN 1757-3 (veiligheidsnorm voor platformwagens).

Totale hoogte/wandhoogte
1552 mm / 1280 mm
1800 mm / 1530 mm

8481-3D | 8482-3D 8483-3D | 8581-3D 8582-3D | 8583-3D

Uitgevoerd zoals bovenstaand, echter met dak uit draadgaas.

Etages

Meer- of minderprijs, inclusief 1 paar etagedragers.

Afm. mm	Bestelnr.	Euro
1000 x 600	E8101ETAW	53,-
1000 x 700	E8102ETAW	62,-
1200 x 800	E8103ETAW	78,-

	Bestelnr.	Draagverm. kg	Wiel Ø mm	Laadvlak L x B mm	Uitwendige afm. L x B x H mm	Etagehoogten mm	Eigen gewicht kg	Prijs Euro
Pakketwagens met vleugeldeuren	8481-3	600	200	1000 x 600	1169 x 630 x 1552	269	58	536,-
	8482-3	600	200	1000 x 700	1169 x 730 x 1552	269	61	556,-
	8483-3	600	200	1200 x 800	1369 x 830 x 1552	269	65,5	608,-
	8581-3	600	200	1000 x 600	1169 x 630 x 1800	269	62	604,-
	8582-3	600	200	1000 x 700	1169 x 730 x 1800	269	63	623,-
	8583-3	600	200	1200 x 800	1369 x 830 x 1800	269	70,5	679,-
Pakketwagen met vleugeldeuren en dak	8481-3D	600	200	1000 x 600	1169 x 630 x 1552	269	60,5	579,-
	8482-3D	600	200	1000 x 700	1169 x 730 x 1552	269	63,5	604,-
	8483-3D	600	200	1200 x 800	1369 x 830 x 1552	269	75	667,-
	8581-3D	600	200	1000 x 600	1169 x 630 x 1800	269	65	645,-
	8582-3D	600	200	1000 x 700	1169 x 730 x 1800	269	67,5	667,-
	8583-3D	600	200	1200 x 800	1369 x 830 x 1800	269	79	734,-

Voor extra's zie pagina's 183-185

ETAGEWAGENS MET VERSTELBARE ETAGES



Gepatenteerd boutsteekstelsysteem:
Etages in een raster van 120 mm horizontaal of om de 15° of 30° schuin inhangbaar. Heel eenvoudig zonder gereedschap door slechts één persoon.



Etages:
Met 15 mm hoge rand van profielstaal aan de lange zijden.



TPE-wielen:

De innovatieve lichtlopende TPE-wielen in attractief fetra design zijn streeploos en geurloos. Bijzonder lichtlopend kogellager.



Alternatief met draadgaas:

Open en ongevoelig.





4295 | 4296



4255 | 4256



4395 | 4396



4495 | 4496

Etagewagens met verstelbare etages

Etagewagen met schuin en/of recht in te hangen etages. Stalen buis en gelast profielstaal, afgewerkt met poedercoating. Vaste en losse legborden van houtvezelplaat, ingelegd in frame met 15 mm hoge rand aan de lange zijden. De etages zijn om de 120 mm verstelbaar, horizontaal en onder een hoek van ca. 15° en ca. 30° in te hangen.

2 Zwenk- en 2 bokwielen met TPE rubber 200 x 40 mm, naaf met kogellager. Zwenkwielen met rem, conform EU-norm EN 1757-3 (Veiligheidsnorm voor platformwagens).

Draagvermogen per legbord 80 kg.

Duits patent 102 55 281

4495 | 4496

Etagewagen als boven omschreven echter vaste en losse etages met ingelast draadgaas 140 x 40 mm, afgewerkt met poedercoating.

Draagvermogen per etage 50 kg.



	Bestelnr.	Draagverm. kg	Wiel Ø mm	Laadvlak L x B mm	Uitwendige afm. L x B x H mm	Aantal etages	Eigen gewicht kg	Prijs Euro	Extra etage	
									Bestelnr.	Prijs Euro
Etagewagen	4295	500	200	1250 x 610	1430 x 620 x 1560	3	68	562,-	E4195ET	99,-
	4296	500	200	1650 x 610	1830 x 620 x 1560	3	85	632,-	E4196ET	119,-
	4255	500	200	1250 x 610	1430 x 620 x 1560	4	83	610,-	E4195ET	99,-
	4256	500	200	1650 x 610	1830 x 620 x 1560	4	105	708,-	E4196ET	119,-
	4395	500	200	1250 x 610	1430 x 620 x 1800	4	86	654,-	E4195ET	99,-
	4396	500	200	1650 x 610	1830 x 620 x 1800	4	108	742,-	E4196ET	119,-
	4495	500	200	1250 x 610	1430 x 620 x 1800	4	73	698,-	E4495ET	107,-
	4496	500	200	1650 x 610	1830 x 620 x 1800	4	87	799,-	E4496ET	134,-

Voor extra's zie pagina's 183-185

ESD-TRANSPORTMIDDELEN

Elektrisch geleidend:

Bescherming van hoogwaardige producten tegen elektrostatische ontlading.

Etages:

Elektrisch geleidende houtvezelplaat naar DIN norm 68765, lichtgrijs.



Poedercoating:

Gekogelstraalde oppervlakte en geleidende poedercoating leigrijs RAL 7015.

TPE-ESD-wielen:

Zeer goede elektrostatische geleiding, wielen met TPE-ESD-banden. Streepluus en geurloos.



ESD

Electrostatic Discharge



B9116V



B9125V



B9331V



1820



9500 | 9501 | 9502 | 9503

ESD-Steekwagens

B9116V | B9125V | B9331V

Elektrostatisch geleidende uitvoering (ESD = Electrostatic Discharge).

Handzame steekwagens met schep van staalplaat, elektrisch geleidend, stabiel gelaste constructie, poedercoating, grijs RAL 7015. Veiligheids-handvatten. Stalen schep aanschroefbaar en daardoor omwisselbaar. Wielen naar keuze van massief rubber- of luchtbanden op kunststof velg, naaf met rollager.

ESD-Greeproller

1820

Van gelaste stalen buis, greep aanschroefbaar.

Draagvermogen bovenste etage 100 kg.

ESD-Duwbeugelwagens

9500 | 9501 | 9502 | 9503

Elektrostatisch geleidende uitvoering (ESD = Electrostatic Discharge)

Stalen buis en gelast profielstaal, elektrostatisch geleidende poedercoating, grijs, RAL 7015. Insteek- en Schroefconstructie. Legborden van elektrisch geleidende houtvezelplaat naar DIN norm 68765, lichtgrijs.

2 Zwenk- en 2 bokwielen, wielen van TPE-ESD rubber (thermoplastisch elastomeer), elektrostatisch geleidend. Naaf met precisie kogellager. 2 Zwenkwielen met rem, conform EU-norm EN 1757-3 (Veiligheids norm voor platformwagens).

Hoog comfort: Zeer geringe rij-, rol- en zwenkweerstand. Geruisloze loop op effen ondergronden. Wielen van streeploos rubber.

	Bestelnr.	Draagverm. kg	Hoogte mm	Schepdiepte mm	Schepbreedte mm	Totale breedte mm	Massief rubber banden mm	Eigen gewicht kg	Prijs Euro
ESD-Steekwagen	B9116V	250	1150	300	480	590	260 x 56	18	228,-
	B9125V	200	1150	250	320	570	260 x 56	14	221,-
	B9331V	300	1300	300	480	580	260 x 56	20	256,-

	Bestelnr.	Draagverm. kg	Wiel Ø mm	Laadvlak L x B mm	Uitwendige afm. L x B x H mm	Etagehoogten mm	Eigen gewicht kg	Prijs Euro
ESD-Greeproller	1820	250	125	600 x 450	860 x 450 x 875	195, 770	15	370,-
ESD-Duwbeugelwagens	9500	500	160	850 x 500	970 x 509 x 950	235	24	356,-
	9501	600	200	1000 x 600	1120 x 609 x 990	276	30	422,-
	9502	600	200	1000 x 700	1120 x 709 x 990	276	33	450,-
	9503	600	200	1200 x 800	1320 x 809 x 990	276	38	507,-



Voor extra's zie pagina's 183-185

**ESD-Tafelwagens**

Elektrostatic geleidende uitvoering (ESD = Electrostatic Discharge)

Stalen buis en gelast profielstaal, elektrostatic geleidende poedercoating, grijs. RAL 7015 Insteek- en Schroefconstructie.

TPE-ESD-wielen (thermoplastisch elastomeer) elektrostatic geleidend. Naaf met precisie kogellager. Zwenkwielen met rem, conform EU-norm EN 1757-3 (Veiligheids norm voor platformwagens).

Hoog comfort: Zeer geringe rij-, rol- en zwenkweerstand. Geruisloze loop op effen ondergronden. Wielen van streeploos rubber.

ESD-Tafelwagens**1840 - 1851**

Legborden van elektrisch geleidende houtvezelplaat naar DIN norm 68765, lichtgrijs. Etages met 5 mm hoge rand. Draagvermogen middelste en bovenste etage 80 kg.



1840 | 1841



1850 | 1851



9400 | 9401 | 9402 | 9403

ESD-Tafelwagens**9400 | 9401 | 9402 | 9403**

Legborden van elektrisch geleidende houtvezelplaat, gelijkliggend in frame.

Draagvermogen bovenste etage 200 kg.



Toepassingsvoorbeeld



	Bestelnr.	Draagverm. kg	Wiel Ø mm	Laadvlak L x B mm	Uitwendige afm. L x B x H mm	Aantal etages	Etagehoogten mm	Eigen gewicht kg	Prijs Euro
ESD-Tafelwagen	1840	300	125	850 x 500	986 x 511 x 1039	2	200, 820	30	456,-
	1841	300	125	1000 x 600	1136 x 611 x 1039	2	200, 820	39	497,-
	1850	300	125	850 x 500	986 x 511 x 1039	3	200, 510, 820	39	599,-
	1851	300	125	1000 x 600	1136 x 611 x 1039	3	200, 510, 820	54	669,-
ESD-Tafelwagen	9400	500	160	850 x 500	1047 x 509 x 867	2	228, 860	38	539,-
	9401	600	200	1000 x 600	1197 x 609 x 908	2	270, 900	47	644,-
	9402	600	200	1000 x 700	1197 x 709 x 908	2	270, 900	52	671,-
	9403	600	200	1200 x 800	1397 x 809 x 908	2	270, 900	61	787,-

Voor extra's zie pagina's 183-185



9820 | 9822



9830 | 9832



9920 | 9922



9930 | 9932

ESD-Tafelwagens met rand

Elektrostatic geleidende uitvoering (ESD = Electrostatic Discharge).

Gelaste stalen buis en olie-dichte etages van staalplaat, schroefconstructie. Rand 40 mm hoog, elektrisch geleidend, gepoedercoat, grijs RAL 7015.

2 Zwenk- en 2 bokwielen met TPE-ESD rubber (thermoplastisch elastomeer). Naaf met kogellager. Zwenkwielen met rem, conform EU-norm EN 1757-3 (Veiligheidsnorm voor platformwagens).

Hoog comfort: Zeer geringe rij-, rol- en zwenkweerstand. Geruisloze loop op effen ondergronden. Wielen van streeploos rubber.

Draagvermogen bovenste en middelste etage 200 kg.

9820 - 9832

Duwbeugel horizontaal.

9920 - 9932

Duwbeugel omhoogstaand.



	Bestelnr.	Draagverm. kg	Wiel Ø mm	Laadvlak L x B mm	Uitwendige afm. L x B x H mm	Aantal etages	Etagehoogten mm	Eigen gewicht kg	Prijs Euro
ESD-Tafelwagens met rand	9820	400	160	850 x 500	1021 x 500 x 870	2	207, 829	36	474,-
	9822	400	200	1000 x 700	1171 x 700 x 910	2	248, 870	47	570,-
	9830	400	160	850 x 500	1021 x 500 x 870	3	207, 519, 829	46	581,-
	9832	400	200	1000 x 700	1171 x 700 x 910	3	248, 560, 870	61	697,-
	9920	400	160	850 x 500	986 x 500 x 1065	2	207, 829	37	463,-
	9922	400	200	1000 x 700	1136 x 700 x 1105	2	248, 870	50	561,-
	9930	400	160	850 x 500	986 x 500 x 1065	3	207, 519, 829	47	570,-
	9932	400	200	1000 x 700	1136 x 700 x 1105	3	248, 560, 870	64	689,-

Voor extra's zie pagina's 183-185



ESD-Etagewagens

Elektrostatic geleidende uitvoering (ESD = Electrostatic Discharge).

Stalen buis en gelast profielstaal, elektrostatic geleidende poedercoating, grijs. RAL 7015. Insteek- en Schroefconstructie.

Legborden van elektrisch geleidende houtvezelplaat naar DIN norm 68765, lichtgrijs.

2 Zwenk- en 2 bokwielen, wielen van TPE-ESD rubber (thermoplastisch elastomeer), elektrostatic geleidend. Naaf met precisie kogellager.

2 Zwenkwielen met rem, conform EU-norm EN 1757-3 (Veiligheids norm voor platformwagens).

Draagvermogen per etage 50 kg.



9100 | 9101



9200 | 9201

ESD-Etages

Meer- of minderprijs, inclusief 1 paar etagedragers

Afm. mm	Bestelnr.	Euro
850 x 500	E9100ETAW	70,-
1000 x 600	E9101ETAW	101,-
1000 x 700	E9302ETAW	129,-
1200 x 800	E9303ETAW	172,-

Verstevigingsstangen voor etagewagens

1 Paar per wagen wordt meegeleverd.

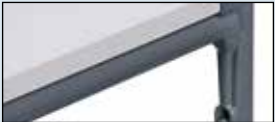

Draagvermogen per etage 110 kg i.p.v. 50 kg.

Verstevigingsstangen 1 paar behorend bij 1 etage

Afm. mm	Bestell-Nr.	Euro
850 x 500	E9100VK	45,-
1000 x 600	E9101VK	46,-
1000 x 700	E9102VK	46,-
1200 x 800	E9103VK	47,-



9301 | 9302 | 9303



9341 | 9342 | 9343



ESD-Wanden van draadgaas

Alle etagewagens zijn op aanvraag ook met wanden van draadgaas (zoals bij de etagewagens op blz. 58) leverbaar.

a) Beide kopwanden voorzien van draadgaas 100 x 100 x 5 mm.

b) Beide kopwanden en een zijwand voorzien van draadgaas 100 x 100 x 5 mm.

Voor extra's zie pagina's 183-185

	Bestelnr.	Draagverm. kg	Wiel-Ø mm	Laadvlak L x B mm	Uitw. afm. L x B x H mm	Aantal etages	Etagehoogten mm	Eigen gewicht kg	Prijs Euro
ESD-Etagewagen	9100	500	160	850 x 500	1019 x 509 x 1111	3	235, 635, 1035	42	551,-
	9101	600	200	1000 x 600	1169 x 609 x 1152	3	276, 676, 1076	57	862,-
	9200	500	160	850 x 500	1019 x 509 x 1511	4	235, 635, 1035, 1435	48	641,-
	9201	600	200	1000 x 600	1169 x 609 x 1552	4	276, 676, 1076, 1476	65	796,-
	9301	600	200	1000 x 600	1169 x 609 x 1800	4	276, 676, 1076, 1476	66	799,-
	9302	600	200	1000 x 700	1169 x 709 x 1800	4	276, 676, 1076, 1476	73	911,-
	9303	600	200	1200 x 800	1369 x 809 x 1800	4	276, 676, 1076, 1476	106	1.088,-
	9341	600	200	1000 x 600	1169 x 609 x 1800	5	276, 576, 876, 1176, 1476	72	899,-
	9342	600	200	1000 x 700	1169 x 709 x 1800	5	276, 576, 876, 1176, 1476	84	1.042,-
	9343	600	200	1200 x 800	1369 x 809 x 1800	5	276, 576, 876, 1176, 1476	121	1.262,-



9392 | 9393



Spanjoetsluiting
met zwenkhandel en cilinderslot.



TOTALSTOP – het fetra centrale remsysteem
Met slechts één voetbeweging wordt de wiefdraaiing en de zwenkbeweging van beide zwenkwieken geblokkeerd. Het rempedaal blijft altijd in het zicht van de gebruiker.

Seriematig op ESD-kastwagens.



23799 | 23800 | 23801 | 23802



1890*



1891* | 1892*

ESD-Kastwagens

9392 | 9393

Elektrostatisch geleidende uitvoering (ESD = Electrostatic Discharge).

Kastwagens in profielstalen constructie met duwbeugel. Kopwanden, 1 lange zijde en het dak voorzien van ingelast draadgaas 40 x 40 x 4 mm, gepoedercoat grijs RAL 7015. 1 Vaste en 4 verstelbare etages van elektrisch geleidende houtvezelplaat naar

DIN norm 68765, lichtgrijs.

2 Zwenk- en 2 bokwielen, wie- len van TPE-ESD rubber (thermoplastisch elastomeer), naaf met kogellager.

TOTALSTOP- remsysteem serie- matig uitgevoerd op de zwenk- wielen, conform EU-norm EN 1757-3 (Veiligheidsnorm voor platformwagens).

Nuttige etage afstand: 280 mm

Etages variabel instelbaar in een raster van 100 mm. Draag- vermogen per etage

50 kg.

ESD-Palletonder- wagens

23799 | 23800 | 23801 | 23802

Onderwagens voor pallets en gasboxen. Robuust gelaste profielstaal constructie, met 4 vanghoeken.

ESD-Materiaal- standaard 1890*

Voor kunststof en stalen bakken, draadkorven enz., in hoogte verstelbaar en verrijd- baar. Profielstalen-/ stalen buis constructie met rand van 20 mm.

Niet kantelbaar, in raster van 25 mm in hoogte verstelbaar.

4 Zwenkwieken, naaf met glijla- ger, 2 met rem.

1891* | 1892*

Platform van staalplaat met één opstaande rand, recht of kantelbaar om de 15° en 30°. In een raster in hoogte verstelbaar om de 25 mm.

*Uitvoering met TOTALSTOP of FIXSTOP niet mogelijk.

	Bestelnr.	Draagverm. kg	Wiel Ø mm	Laadvlak L x B mm	Etagehoogten mm	Eigen gewicht kg	Prijs Euro
ESD-Kastwagens	9392	750	200	1000 x 680	292, 582, 882, 1182, 1482	144	1.967,-
	9393	750	200	1200 x 780	292, 582, 882, 1182, 1482	175	2.312,-

	Bestelnr.	Draagverm. kg	Wiel Ø mm	Laadvlak L x B mm	voor pallet afm. mm	Hoogte mm	Eigen gewicht kg	Prijs Euro
ESD-Pallet- onderwagens	23799	750	200	810 x 610	800 x 600	282	30	380,-
	23800	750	200	1010 x 810	1000 x 800	282	33	387,-
	23801	750	200	1210 x 810	1200 x 800	282	34	393,-
	23802	750	200	1210 x 1010	1200 x 1000	282	35	410,-

	Bestelnr.	Draagverm. kg	Wiel Ø mm	Laadvlak L x B mm	Etagehoogten mm	Eigen gewicht kg	Prijs Euro
ESD-Materiaal- standaard*	1890	150	75	605 x 405	720 – 995	17	294,-
	1891	150	75	510 x 410	500 – 775	18	348,-
	1892	150	75	510 x 410	755 – 1105	18	367,-

Voor extra's zie pagina's 183-185



ESD-Rollers | ESD-Bijzetwagens

Elektrostatich geleidende uitvoering (ESD = Electrostatic Discharge).

Stalen buis en gelast profielstaal, elektrostatich geleidend, gepoedercoat grijs RAL 7015.

Legborden van elektrostatich geleidende houtvezelplaat naar DIN norm 68765, lichtgrijs.

TPE-ESD-Wielen (thermoplastisch elastomeer) elektrostatich geleidend, naaf met precisie kogellager. Zwenkwielen met rem, conform EN 1757-3 (veiligheidsnorm voor platformwagens).

ESD-Eurobakken rolplateau's

Geschikt voor eurobakken 600 x 400 mm, 4 zwenkwielen. 2 stuks met rem.

93580

Open hoekstaal constructie.

93581

Hoekstaal constructie met legbord van elektrostatich geleidende houtvezelplaat, rand 7 mm hoog.

93540

Met 2 etages met legborden van elektrostatich geleidende houtvezelplaat, rand 7 mm hoog. Nuttige etageafstand 400 mm, draagvermogen bovenste etage 100 kg.

935400

Zoals de 93540, echter met duwbeugel.

ESD-Bijzetwagens

Constructie van stalen buis en profielstaal. 2 Zwenk- en 2 bokwielen, zwenkwielen met rem.

Draagvermogen bovenste en middelste etage 50 kg.

92900 | 92910

Open frame zonder legborden.

92910 | 92911

Met kantelbare etages. Bovenste en middelste etage naar beide zijden 15° en 30° kantelbaar, vergrendeling d.m.v. een verende pen.

92901 | 92911

Met 3 elektrostatich geleidende houtvezelplaten, rand 7 mm hoog.



93580



93581



93540



935400



92900



92901



92910



92911

	Bestelnr.	Draagverm kg	Wiel Ø mm	Laadvlak L x B mm	Uitw. afm. L x B x H mm	Laadvlakhoogten mm	Eigen gewicht kg	Prijs Euro
ESD-Eurobakken rolplateau	93580	250	125	605 x 405	610 x 415 x 209	182	9	161,-
	93581	250	125	605 x 405	610 x 415 x 209	201	12	223,-
	93540	250	125	605 x 405	676 x 415 x 639	201, 630	21	370,-
	935400	250	125	605 x 405	746 x 415 x 970	201, 630	22	404,-
ESD-Bijzetwagen	92900	200	125	605 x 405	821 x 455 x 1178	197, 652, 1152	23	370,-
	92901	200	125	605 x 405	821 x 455 x 1178	216, 671, 1171	33	544,-
	92910	200	125	605 x 405	821 x 455 x 1178	197, 652, 1152	26	445,-
	92911	200	125	605 x 405	821 x 455 x 1178	216, 671, 1171	36	620,-



9380



9381



9390



9391



9383



9384

ESD-Eurobakkenwagens

Elektrostatisch geleidende uitvoering (ESD = Electrostatic Discharge).

Stalen buis en gelast profielstaal, elektrostatisch geleidend, gepoedercoat grijs RAL 7015. Schroefconstructie.

Legborden van elektrostatisch geleidende houtvezelplaat naar DIN norm 68765, lichtgrijs.

4 Zwenkwielen met TPE-ESD-Wielen (thermoplastisch elastomeer) elektrostatisch geleidend, naaf met precisie kogellager. 2 Stuks met rem, conform EN 1757-3 (veiligheidsnorm voor platformwagens).

9380 | 9390

3 Etages voor 1 of 2 eurobakken 600 x 400 mm, variabel inschroefbaar in een raster van 50 mm, neiging bij schuine inbouw 15° of 30°.

Draagvermogen per etage 80 kg.

9381 | 9391

Zoals de 9380/9390, echter met 3 elektrostatisch geleidende houtvezelplaten, rand 7 mm hoog.

9383

5 Etages voor ieder 3 eurobakken 600 x 400 mm, variabel inschroefbaar in een raster van 100 mm. Neiging bij schuine inbouw 15° of 30°.

Draagvermogen per etage 80 kg.

9384

Zoals de 9383, echter met 5 elektrostatisch geleidende houtvezelplaten, rand 7 mm hoog.

9381 | 9391 | 9384

Rand 7 mm hoog.

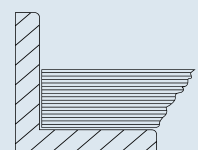

	Bestelnr.	Draagverm kg	Wiel Ø mm	Laadvlak L x B mm	Uitw. afm. L x B x H mm	Laadvlakhoogten mm	Eigen gewicht kg	Prijs Euro
ESD-Eurobakkenwagen	9380	250	125	410 x 610	525 x 666 x 1101	238, 538, 838	31	449,-
	9381	250	125	410 x 610	525 x 666 x 1101	257, 557, 857	41	625,-
	9390	250	125	820 x 610	935 x 666 x 1101	238, 538, 838	38	471,-
	9391	250	125	820 x 610	935 x 666 x 1101	257, 557, 857	55	774,-
	9383	400	160	1240 x 610	1372 x 685 x 1686	298, 598, 898, 1198, 1498	73	810,-
	9384	400	160	1240 x 610	1372 x 685 x 1686	317, 617, 917, 1217, 1517	123	1.494,-

DOSSIERWAGENS

Duidelijk design:

Poedercoating lichtgrijs RAL 7035, etages en wanden van lichtgrijze houtvezelplaat.



4 Grote kwaliteits zwenkwielen:

Voor een lichte loop en optimale wendbaarheid. Waarvan 2 stuks uitgevoerd met rem.

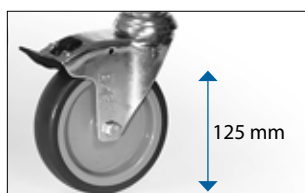

Luchtbanden:

Optioneel verkrijgbaar voor oneffen ondergronden.





4870



4871



4872



4873



4878

Dossierwagens

in schroefbare constructie van stalen buis, gepoedercoat in lichtgrijs RAL 7035. Etages en wanden van houtvezelplaat lichtgrijs.

4 Zwenkwielen van TPE rubber 125 x 32 mm, elastisch en lichte loop, naaf met glijlager.

2 Zwenkwielen met rem, conform EU-norm EN 1757-3 (Veiligheids norm voor platformwagens).

Draagvermogen per etage 50 kg.

4871

Met achterwand.

4872

Met scheidingswand.

4873

Met scheidingswand en achterwand.

4878

Met 2 scheidingswanden en achterwand.

Luchtbanden

150 X 30 mm, banden grijs „streeplous“.

Bestelnr.	Meerprijs
5097	192,- €

Verhoging van de etagehoogten + 20 mm.

	Bestelnr.	Draagverm. kg	Wiel Ø mm	Laadvlak L x B mm	Uitwendige afm. L x B x H mm	Etagehoogten mm	Eigen gewicht kg	Prijs Euro
Dossierwagen lichtgrijs	4870	150	125	720 x 350	810 x 385 x 1100	260, 620, 980	22	330,-
	4871	150	125	720 x 350	810 x 385 x 1100	260, 620, 980	25	399,-
	4872	150	125	720 x 350	810 x 385 x 1100	260, 620, 980	23	366,-
	4873	150	125	720 x 350	810 x 385 x 1100	260, 620, 980	26	443,-
	4878	150	125	1080 x 350	1165 x 385 x 1100	260, 620, 980	34	569,-



Dossierwagens

in schroefbare constructie van stalen buis, gepoedercoat in lichtgrijs RAL 7035. Etages en wanden van houtvezelplaat lichtgrijs.

4 Zwenkwielen van TPE rubber 125 x 32 mm, elastisch en lichte loop, naaf met glijlager.

2 Zwenkwielen met rem, conform EU-norm EN 1757-3 (Veiligheids norm voor platformwagens).

Draagvermogen per etage 50 kg.

4880 | 4882

Draagvermogen per etage 50 kg.

4891

met naar achter geneigde etages en de achterwand in een haakse hoek op de etages. Neiging ca. 27 mm.

Draagvermogen per etage 50 kg.

Met achterwand.

Luchtbanden

150 X 30 mm, banden grijs „streeploos“.

Bestelnr.	Meerprijs
5097	192,- €

Verhoging van de etagehoogten + 20 mm.



4880



4882



4891

	Bestelnr.	Draagverm kg	Wiel Ø mm	Laadvlak L x B mm	Uitwendige afm. L x B x H mm	Etagehoogten mm	Eigen gewicht kg	Prijs Euro
Dossierwagen lichtgrijs	4880	150	125	800 x 500	900 x 535 x 925	260, 800	19	271,-
	4882	150	125	800 x 500	900 x 535 x 925	260, 530, 800	24	319,-
	4891	150	125	770 x 320	855 x 400 x 1218	246, 606, 1016	31	447,-

ROESTVRIJSTALEN WAGENS

Hoogwaardige etages:

Met omlopende opstaande rand, met trildemping.

Optimale hygiëne:

Duwbeugel en etages van roestvrijstaal. Roestvrije wielen conform DIN norm 18867 deel 8.



4 Grote kwaliteits zwenkwielen:

Voor een lichte loop en optimale wendbaarheid. Waarvan 2 stuks uitgevoerd met rem.



Bescherming:

Geleidingsrollen en hoekbescherming beschermen tegen aanrijdingsschade.



Roestvrijstalen wagens

Etagewagen (serveerwagen) uitgevoerd in CNS (chrom-nikkel-staal). De etages in CS (chrom-staal) zijn rondom voorzien van een opstaande rand en trildemping. Hoekbescherming en geleidingsrollen. Roestvrije wielen volgens DIN 18867 deel 8.

4 Zwenkwielen van TPE rubber 125 x 32 mm, elastisch en lichte loop, naaf met kogellager. 2 Zwenkwielen voorzien van rem.

Gedemonteerde aanlevering.

Draagverm. per etage 80 kg.



5036



5038



5001 | 5011 | 5017



5005 | 5013 | 5019

Luchtbanden

150 X 30 mm, banden grijs „streeploos“.

Bestelnr.	Meerprijs
5098	210,- €

Verhoging van de etagehoogten + 20 mm.

	Bestelnr.	Draagverm. kg	Wiel Ø mm	Aantal etages	Laadvlak L x B mm	Uitwendige afm. L x B x H mm	Netto afst. etages mm	Etagehoogten mm	Eigen gewicht kg	Prijs Euro
RVS-wagen	5036	120	125	2	630 x 400	700 x 470 x 950	585	230, 850	12	422,-
	5038	150	125	3	630 x 400	700 x 470 x 950	275	230, 540, 850	14,5	508,-
	5001	120	125	2	800 x 500	870 x 570 x 950	585	230, 850	15	372,-
	5011	120	125	2	1000 x 500	1070 x 570 x 950	585	230, 850	16	507,-
	5017	120	125	2	1000 x 600	1070 x 670 x 950	585	230, 850	17	522,-
	5005	150	125	3	800 x 500	870 x 570 x 950	275	230, 540, 850	17	460,-
	5013	150	125	3	1000 x 500	1070 x 570 x 950	275	230, 540, 850	19	596,-
	5019	150	125	3	1000 x 600	1070 x 670 x 950	275	230, 540, 850	22	617,-

KASTWAGENS

Veilig en stabiel:

Fijnmazig draadgaas 40 x 40 x 4 mm. Daardoor duidelijk meer stabiliteit en een hogere toegangsbeveiliging, dan bij de marktconforme maaswijdte van 50 x 50 x 4 mm.



Spanjoetsluiting:

Met elegante zwenkhandel en cilinderslot.

Vele uitvoeringen:

Ook met staalplaat, aluminium plaat of transparant kunststof verkrijgbaar.

TPE-wielen:

De innovatieve lichtlopende TPE-wielen in attractief fetra design zijn streeploos en geurloos. Bijzonder lichtlopende kogellagers.



TOTALSTOP-centraal remsysteem:

Met slechts één voetbeweging wordt naast het draaien van de wielen de zwenkbeweging stevig vergrendeld. Europees patent EP 2743097.





Kastwagens

Stalen buis en gelast profielstaal, poedercoating blauw RAL 5007. Laadvlak van houtvezelplaat, gefineerd met kunststof toplaag in beukendecor.

2 Zwenk- en 2 bokwielen met TPE rubber, naaf met kogellager. Zwenkwielen met rem, conform EU-norm EN 1757-3 (Veiligheidsnorm voor platformwagens).

Bakwagens gaas 2772 | 2773

Met opbouw van stalen buis, ingelast draadgaas 50 x 50 x 4 mm. Insteek- en schroefstelsel, poedercoating. Nuttige hoogte 700 mm.

Gedemonteerde aanlevering.



2772 | 2773



2762 | 2763

Bakwagens gaas met deksel 2762 | 2763

Van profielstaal, ingelast draadgaas 50 x 50 x 4 mm. Deksel tweedelig opklapbaar en afsluitbaar met een hangslot. Nuttige hoogte 806 mm.



2872 | 2873



2852 | 2853

Bakwagens hout 2872 | 2873

Constructie als 2772 | 2773, echter alle wanden van houtvezelplaat, gefineerd met kunststof toplaag in beukendecor.

Gedemonteerde aanlevering.

Bakwagens hout met deksel 2852 | 2853

Constructie zoals 2762 | 2763, echter met wanden en deksel van houtvezelplaat, toplaag in beukendecor.

Voor extra's zie
pagina's 183-185

	Bestelnr.	Draagverm. kg	Wiel-Ø mm	Laadvlak L x B mm	Uitwendige afm. L x B x H mm	Eigen gewicht kg	Prijs Euro
Gaaswandwagen	2772	600	200	1000 x 700	1060 x 715 x 1069	51	540,-
	2773	600	200	1200 x 800	1260 x 815 x 1069	60	582,-
Gaaswandwagen met deksel	2762	600	200	1000 x 700	1130 x 725 x 1113	70	756,-
	2763	600	200	1200 x 800	1330 x 825 x 1113	82	810,-
Bakwagen	2872	600	200	1000 x 700	1060 x 715 x 1069	64	540,-
	2873	600	200	1200 x 800	1260 x 815 x 1069	76	636,-
Bakwagen met deksel	2852	600	200	1000 x 700	1130 x 725 x 1113	90	794,-
	2853	600	200	1200 x 800	1330 x 825 x 1113	105	880,-



2842 | 2843



2862 | 2863



2822 | 2823



2832 | 2833

Kastwagens

Stalen buis en gelast profielstaal, poedercoating blauw RAL 5007. Laadvlak verzinkt of van staalplaat, afgewerkt met poedercoating.

2 Zwenk- en 2 bokwielen met TPE rubber, naaf met kogellager. Zwenkwielen met rem, conform EU-norm EN 1757-3 (Veiligheidsnorm voor platformwagens).

Bakwagens staal

2842 | 2843

van profielstaal, wanden van ingelast staalplaat, poedercoating.

Nuttige hoogte 816 mm.

Bakwagens staal

met deksel

2862 | 2863

Constructie als 2842 | 2843, echter met een ééndelige deksel. Opklapbaar door gasdrukkveren. Afsluitbaar met een hangslot.

Bakwagens staal

2822 | 2823

Constructie als 2842 | 2843, echter wanden van verzinkt staalplaat (in frame geplakt).

Nuttige hoogte: 816 mm

Bakwagens staal

met deksel

2832 | 2833

Constructie als 2822 | 2823, echter met een ééndelige deksel zoals bij 2862 | 2863.

Afsluitbaar met een hangslot.

	Bestelnr.	Draagverm. kg	Wiel-Ø mm	Laadvlak L x B mm	Uitwendige afm. L x B x H mm	Eigen gewicht kg	Prijs Euro
Bakwagen	2842	600	200	1000 x 700	1130 x 725 x 1069	83	707,-
	2843	600	200	1200 x 800	1330 x 825 x 1069	95	784,-
Bakwagen met deksel	2862	600	200	1000 x 700	1150 x 730 x 1113	95	916,-
	2863	600	200	1200 x 800	1350 x 830 x 1113	114	981,-
Bakwagen	2822	600	200	1000 x 700	1130 x 725 x 1069	69	686,-
	2823	600	200	1200 x 800	1330 x 825 x 1069	80	719,-
Bakwagen met deksel	2832	600	200	1000 x 700	1150 x 730 x 1113	80	851,-
	2833	600	200	1200 x 800	1350 x 830 x 1113	93	916,-

Voor extra's zie
pagina's 183-185



Kastwagens

Van profielstalen constructie met duwbeugel.

Kopwanden, 1 lange zijde en het dak voorzien van ingelast draadgaas 40 x 40 x 4 mm, poedercoating. 1 Vaste en 4 verstelbare etages van beuken multiplex, toplaag in beuken-decor.

2 Zwenk- en 2 bokwielen, wielen van TPE rubber (thermo-plastisch elastomeer), Naaf met precisie kogellager.

TOTALSTOP – centraal remsysteem seriematig uitgevoerd op de zwenkwielen, conform EU-norm EN 1757-3 (Veiligheidsnorm voor platformwagens).

Hoog comfort: Zeer geringe rij-, rol- en zwenkweerstand. Geruisloze loop op effen ondergronden. Wielen van streeploos rubber.

Etagehoogten: 292, 582, 882, 1182, 1482 mm

Nuttige hoogte tussen de etages 280 mm.

Etages variabel instelbaar in een raster van 100 mm.

Draagvermogen per etage 90 kg.

3392 | 3393

met open zijwand.

5392 | 5393 | 4392 | 4393

Als de 3392 | 3393, echter met dubbele vleugeldeuren van profielstaal met ingelast draadgaas aan de open zijde.

Fijnmazig draadgaas 40 x 40 x 4 mm

20 % meer draad dan bij de marktconforme maaswijdte 50 x 50 x 4 mm.

Daardoor duidelijk meer stabiliteit en een hogere toegangsbeveiliging.

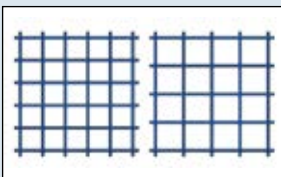

3392 | 3393



4392 | 4393 Stangsluiting



5392 | 5393 Spanjoetsluiting



Spanjoetsluiting

Met zwenkhandel en cilinderslot.



Stangsluiting

Afsluitbaar d.m.v. hangslot. Eenvoudig te bedienen. Levering zonder hangslot.



TOTALSTOP – het fetra centrale remsysteem

Met slechts één voetbeweging wordt de wieldraaiing en de zwenkbeweging van beide zwenkwielen geblokkeerd. Het rempedaal blijft altijd in het zicht van de gebruiker.

Seriematig op alle producten op deze dubbele pagina.



Voor extra's zie pagina's 183-185

	Bestelnr.	Draagverm. kg	Wiel Ø mm	Aantal etages	Laadvlak L x B mm	Uitwendige afm. L x B x H mm	Eigen gewicht kg	Incl. 4 losse etages	extra etages	
								Prijs Euro	Bestelnr.	Prijs Euro
Kastwagen	3392	750	200	5	1000 x 680	1170 x 700 x 1792	133	935,-	1325	71,-
	3393	750	200	5	1200 x 780	1370 x 800 x 1792	151	1.110,-	1926	97,-
	4392	750	200	5	1000 x 680	1170 x 740 x 1792	154	1.274,-	1325	71,-
	4393	750	200	5	1200 x 780	1370 x 840 x 1792	176	1.566,-	1926	97,-
	5392	750	200	5	1000 x 680	1170 x 745 x 1792	144	1.356,-	1325	71,-
	5393	750	200	5	1200 x 780	1370 x 845 x 1792	175	1.631,-	1926	97,-



5492 | 5493 Verzinkte staalplaat



5592 | 5593 Aluminium plaat



5792 | 5793



TOTALSTOP – het fetra centrale remsysteem

Met slechts één voetbeweging wordt de wieldraaiing en de zwenkbeweging van beide zwenkwielen geblokkeerd. Het rempedaal blijft altijd in het zicht van de gebruiker.

Seriematig op alle producten op deze dubbele pagina.



Kastwagens

van profielstalen constructie met duwbeugel, poedercoating. Kopwanden, lange zijde, vleugel-deuren en het dak voorzien.

Dubbele vleugeldeur van profielstaal met spanjolet-sluiting en cilinderslot. 1 Vaste en 4 verstelbare etages van beuken multiplex, toplaag in beukendecor.

2 Zwenk- en 2 bokwielen, wielen van TPE rubber (thermoplastisch elastomeer), Naaf met precisie kogellager.

TOTALSTOP – centraal remsysteem seriematig uitgevoerd op de zwenkwielen, conform EU-norm EN 1757-3 (Veiligheidsnorm voor platformwagens).

Hoog comfort: Zeer geringe rij-, rol- en zwenkweerstand.

Geruisloze loop op effen ondergronden. Wielen van streeploos rubber.

Etagehoogten: 292, 582, 882, 1182, 1482 mm

Nuttige hoogte tussen de etages 280 mm.

Etages variabel instelbaar in een raster van 100 mm.

Draagvermogen per etage 90 kg.

5492 | 5493

van verzinkt staalplaat 1 mm dik.

5592 | 5593

Als 5492 | 5493, echter alle wanden, dak en deuren met aluminium plaat 1,5 mm dik.

5792 | 5793

Als 5492 | 5493, echter de deuren gevuld met breukvast transparant (polycarbonaat) 4 mm dik.

	Bestelnr.	Draagverm. kg	Wiel Ø mm	Aantal etages	Laadvlak L x B mm	Uitwendige afm. L x B x H mm	Eigen gewicht kg	Incl. 4 losse etages	extra etages	
								Prijs Euro	Bestelnr.	Prijs Euro
Kastwagen	5492	750	200	5	1000 x 680	1170 x 745 x 1792	162	1.538,-	1325	71,-
	5493	750	200	5	1200 x 780	1370 x 845 x 1792	199	1.789,-	1926	97,-
	5592	750	200	5	1000 x 680	1170 x 745 x 1792	141	1.719,-	1325	71,-
	5593	750	200	5	1200 x 780	1370 x 845 x 1792	173	1.876,-	1926	97,-
	5792	750	200	5	1000 x 680	1170 x 745 x 1792	151	1.745,-	1325	71,-
	5793	750	200	5	1200 x 780	1370 x 845 x 1792	177	1.964,-	1926	97,-

Voor extra's zie pagina's 183-185

ORDERVERZAMELWAGENS

Oppervlakte:

Glad, beschermd tegen corrosie en optisch aantrekkelijk door galvanische glansverzinking.

Variabel:

Etages in een raster van 100 mm horizontaal en schuin inhangbaar. Een lange zijde met rand, de andere vlak.



Omvangrijk toebehoren:

Individualisering voor diverse vereisten mogelijk.

Lichtlopende wielen:

4 Zwenkwielen met TPE banden, naaf met kogellagers en draadbescherming. Zeer wendbaar, geringe rolweerstand en streeploos. Geleidingsringen van TPU beschermen tegen aanrijdingsschade.



28100



28101



28102



28200



28201



28202

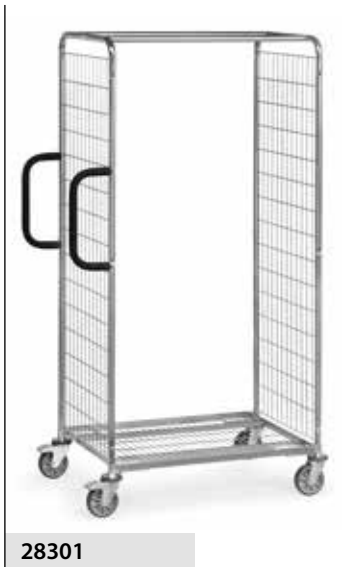

28301



28302

Orderverzamelwagens Modulair systeem

Constructie van profielstaal en stalen buis, compleet galvanisch verzinkt.

Kopwanden van stalen buis met ingelast draadgaas, maaswijdte 100 x 50 mm, verstevigd door 2 lengtebuizen.

Bodem in het platform met ingelast draadgaas, maaswijdte 120 x 30 mm.

2 Duwbeugels aan een kopzijde verticaal aanschroefbaar.

4 Lichtlopende zwenkwielen met TPE rubber op kunststof velg, naaf met kogellager. 2 Zwenkwielen met rem, conform EN 1757-3 (veiligheidsnorm voor platformwagens).

4 Geleidingsringen van TPU (thermoplastisch polyurethaan) aan de zwenkwielen.

28100 | 28101 | 28102

1225 mm hoog.

28200 | 28201 | 28202

1625 mm hoog.

28301 | 28302

1825 mm hoog.

Toebehoren voor orderverzamelwagens

- Krijtbord
- Flessenhouder
- Scannerhouder
- Draadgaas etages
- Spoorwiel
- Dissel en koppeling
- Trap
- Scheidingswand voor draadgaas etages
- Scheidingswand voor platformbodem
- Aanschroefbare achterwand
- Vleugel- en dubbele vleugel-deuren
- Grepen voor dwars verrijden
- Tablethouder
- Notebookhouder
- Documentenbox



	Bestelnr.	Draagverm. kg	Wiel Ø mm	Laadvlak L x B mm	Uitwendige afm. L x B x H mm	Etagehoogten mm	Eigen gewicht kg	Prijs Euro
Orderverza- melwagen	28100	200	125	650 x 510	891 x 590 x 1225	193	22	403,-
	28101	300	125	850 x 610	1091 x 690 x 1225	193	25	427,-
	28102	300	125	1250 x 610	1491 x 690 x 1225	193	28	454,-
	28200	200	125	650 x 510	891 x 590 x 1625	193	25	427,-
	28201	300	125	850 x 610	1091 x 690 x 1625	193	28	453,-
	28202	300	125	1250 x 610	1491 x 690 x 1625	193	31,5	476,-
	28301	300	125	850 x 610	1091 x 690 x 1825	193	30	468,-
	28302	300	125	1250 x 610	1491 x 690 x 1825	193	33	490,-

Voor extra's zie
pagina's 84-87

Draadgaas etages

Etages van draadgaas 120 x 30 mm, galvanisch glans verzinkt.

Aan één lange zijde 23 mm naar boven en aan de andere lange zijde 23 mm naar beneden gebogen.

In een raster van 100 mm recht of schuin inhangbaar.

Draagverm. per etage 40 of 80 kg

Scheidingswand voor draadgaas etages

Als vakverdeler voor inhangbare etages. Met aangelaste klemprofielen.

Gelast draadgaas galvanisch glans verzinkt.

Afm.: B x H 506/606 x 95 mm
Maaswijdte: 25 mm.

Scheidingswand voor platformbodem

Als vakverdeler voor platformbodem. Met aangelaste klemprofielen.

Gelast draadgaas galvanisch glans verzinkt.

Afm.: B x H 506/606 x 95 mm
Maaswijdte: 25 mm.

Trap

3 Treden, bovenste 600 mm hoog, greephoogte ca. 2.800 mm. Stalen buis, treden van hout met antislip.

De treden staan bij belasting vast op de ondergrond, waardoor de wagen goed geblokkeerd wordt. Een vergrendelen voorkomt het opklappen tegen de wagen.

De trap laat zich door een gasdrukveer licht opklappen.

Met de trap worden verder naar voren staande duwbeugels geleverd, om aan vast te houden en te ondersteunen meegeleverd. De totale lengte neemt met 100 mm toe.

Niet met dissel en koppeling te combineren.

Gebruiksmodel
20 2014 009 975.8

Spoorwiel

Een vijfde TPE wiel Ø 125 mm aan een geveerde profielstalen arm aan geleidingswiel voor een goede recht loop.

Draaien op zijn plek blijft mogelijk.

Voor extra's zie pagina's 85-87



Draadgaas etages



Scheidingswand draadgaas etages



Scheidingswand platformbodem



Trap opgeklapt



Trap uitgeklapt



Dissel en koppeling



Spoorwiel



7 Grepen



8 Achterwand



9 Vleugeldeuren



10 Dubbele Vleugeldeuren

Dissel en koppeling

Voor het rijden met max. 3 gekoppelde orderverzamelwagens.

I.p.v. de 2 zwenkwielen zonder rem worden 2 bokwielen geplaatst. Dissel van platstaal. Stelt zich d.m.v. een gasdrukveer zelfstandig in een verticale rustpositie.

Stabiele koppelingsbouten aan de tegenoverliggende kopzijde. Koppelen is door een voetbeweging mogelijk.

Maximale treinsnelheid 6 km/u. Niet met trap te combineren.

Grepen voor dwars verrijden

Duwbeugels met softgrip kunnen verticaal aan de buitenkant van de lange zijde geschroefd worden. Daardoor wordt dwars verrijden van de orderverzamelwagen vereenvoudigd.

Achterwand

Als lange wand aanschroefbaar. Gelast draadgaas, galvanisch glans verzinkt, maaswijdte 100 x 50 mm. 3 Hoogtes en 3 breedtes, geschikt voor verschillende wagentypes en afmetingen.

Vleugel- en dubbele vleugeldeuren

Galvanisch verzinkt draadgaas, maaswijdte 100 x 50 mm. Scharnieren aanschroefbaar. Vleugeldeur tot 180° tegen de kopwand open te slaan. Ieder 2 draadbeugelsluitingen, afsluitbaar d.m.v. hangslot (niet bij levering inbegrepen).

Afb.	Omschrijving		T.b.v. laadvlak L x B mm	Bestelnr.	Prijs Euro
1	Draadgaas etages	40 kg draagvermogen	650 x 510	28DG0	53,-
		80 kg draagvermogen	850 x 610	28DG1	64,-
		80 kg draagvermogen	1250 x 610	28DG2	87,-
5	Spoorwiel Ø 125 mm		650 x 510	28SP0	70,-
			850 x 610	28SP1	72,-
			1250 x 610	28SP2	75,-
7	Grepen voor dwars verrijden			28SQ	57,-

Afb.	Omschrijving	Laadvlak breedte 510 mm		Laadvlak breedte 610 mm	
		Bestelnr.	Prijs Euro	Bestelnr.	Prijs Euro
2	Scheidingswand voor draadgaas etages	28TG5B	20,-	28TG6B	23,-
3	Scheidingswand voor platformbodem	28TG5F	20,-	28TG6F	23,-
4	Trap	28TS5	288,-	28TS6	292,-
6	Dissel en koppeling	28DK5	140,-	28DK6	144,-

Afb.	Omschrijving	T.b.v. laadvlak L x B mm	Hoogte 1225 mm		Hoogte 1625 mm		Hoogte 1825 mm	
			Bestelnr.	Prijs Euro	Bestelnr.	Prijs Euro	Bestelnr.	Prijs Euro
8	Achterwand	650 x 510	28RW10	40,-	28RW20	49,-	-	-
		850 x 610	28RW11	50,-	28RW21	59,-	28RW31	63,-
		1250 x 610	28RW12	69,-	28RW22	77,-	28RW32	80,-
9	Vleugeldeur	650 x 510	28FT10	161,-	28FT20	185,-	-	-
		850 x 610	28FT11	171,-	28FT21	196,-	28FT31	208,-
10	Dubbele vleugeldeuren	1250 x 610	28FT12	335,-	28FT22	350,-	28FT32	376,-

Schrijfplank

Staalplaat gepoedercoat RAL 7035.

Aan de kopwand te hangen.
Met papierklem. Neiging is d.m.v. de steunbeugel instelbaar.

Nuttig laadvlak:
B x H 335 x 352 mm



11 Schrijfplank



Toepassingsvoorbeeld

Krijtbord

Staalplaat matzwart, gepoedercoat, met krijt beschrijfbaar.

Aan de kopwand te hangen.
Met papierklem.

Nuttig laadvlak: HxB 210 x 330 mm



12 Krijtbord



Toepassingsvoorbeeld

Flessenhouder

Van kunststof met stalen houder. Stabiel en flexibel.

Geschikt voor alle verkrijgbare drinkflessen en blikken van 0,33 tot 1,5 liter inhoudt.



13 Flessenhouder



Toepassingsvoorbeeld

Scannerhouder

Van staalplaat, gepoedercoat RAL 7035.

Met variabele aanschroefpunten aan de achterzijde en aan de zijkanten. Stang veelvuldig geperforeerd, met een klem ter bevestiging van de scannerhouder in bijna alle posities.

Scannerhouder B x D x H:
120 x 87 x 150 mm
Opening voorzijde: 40 mm breed



14 Scannerhouder



Toepassingsvoorbeeld



Afb.	Omschrijving	Bestelnr.	Prijs Euro
11	Schrijfplank	28ST3	52,-
12	Krijtbord	28KT3	34,-
13	Flessenhouder	28FH	17,-
14	Scannerhouder	1392	64,-

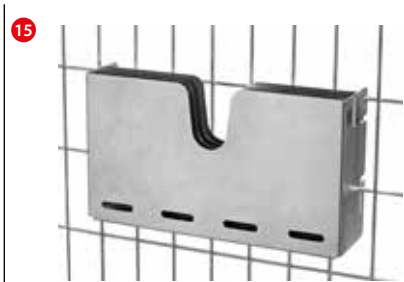

Documentenbox



Toepassingsvoorbeeld



Notebookhouder



Toepassingsvoorbeeld



Tablethouder



Toepassingsvoorbeeld

Documentenbox

Verzinkt staalplaat. Aan de kopwand inhangbaar. Door insteekbare indeling zijn 3 vakken mogelijk. Compleet met zichtvenster.

Inwendige afm. L x B x D:
300 x 170 x 41 mm

Vakdiepte bij toepassing van de indeling: 13 mm

Notebookhouder

Verzinkt staalplaat. Aan de kopwand inhangbaar.

Inwendige afm. L x B x D:
460 x 322 x 16 mm

Tablethouder

Verzinkt staalplaat. Aan de kopwand inhangbaar. Neiging is d.m.v. de steunbeugel instelbaar.

Tablets en smartphones worden d.m.v. een excenterspanner vastgezet. Inclusief antislip.

Klembereik L x B x H:
200 x 14 x 15-295 mm

Totale breedte: 300 mm



Afb.	Omschrijving	Bestelnr.	Prijs Euro
15	Documentenbox	28DB	47,-
16	Notebookhouder	28NH	58,-
17	Tablethouder	28TH	114,-



Orderverzamelwagens met trap

Stalen buis en gelast profielstaal, poedercoating. Etages van houtvezelplaat, liggend in een stalen frame, rand 12 mm hoog.

2 Zwenk- en 2 bokwielen met TPE rubber, naaf met kogel-lager.

Zwenkwielen met rem, conform EU-norm EN 1757-3.

Draagvermogen bovenste en middelste laadvlak 80 kg.

Aan de kopzijde een opklapbare trap met houten treden, welke zich onbelast, zelfstandig heft en belast stevig op de grond staat. De wagen blokkeert hierdoor automatisch.

Speciale duwbeugel, die ook dient als leuning. Trap vanuit ruststand neer te klappen.

Gebruiksmodel
20 2014 009 975.8

2105 | 2106

Bij een uitgeklapte trap neemt de totale lengte met 185 mm toe.

2107 | 2108

Bij een uitgeklapte trap neemt de totale lengte met 430 mm toe.

Toebehoren

Scannerhouder 1392

Van staalplaat, gepoedercoat RAL 7035.

Met variabele aanschroefpunten aan de achterzijde en aan de zijkanten. Stang veelvuldig geperforeerd, met een klem ter bevestiging van de scannerhouder in bijna alle posities.

Scannerhouder B x D x H:
120 x 87 x 150 mm.

Opening voorzijde: 40 mm breed.



2105



2106



2107



2108



Flessenhouder

Details zie pagina 185.



Tablethouder

Details zie pagina 87.



Scannerhouder

bijna alle posities.

Trap opgeklapt



Bestelnr.	Draagverm. kg	Wiel Ø mm	Laadvlak L x B mm	Uitwendige afm. L x B x H mm	Aantal etages	Traphoogte mm	Tredenafstand mm	Etagehoogten mm	Eigen gewicht kg	Prijs Euro
2105	250	125	1000 x 600	1322 x 611 x 1155	2	504	252	200, 820	45	648,-
2106	250	125	1000 x 600	1322 x 611 x 1155	3	504	252	200, 510, 820	57	747,-
2107	250	125	1000 x 600	1322 x 611 x 1880	3	928	232	200, 825, 1445	64	899,-
2108	250	125	1000 x 600	1322 x 611 x 1880	4	928	232	200, 680, 1155, 1630	77	983,-
1392	-	-	-	-	-	-	-	-	1	64,-

Voor extra's zie pagina's 183-185

EUROBAKKENWAGENS

Robuust:

400 kg draagvermogen dankzij een stabiele constructie van stalen buis en profielstaal en hoogwaardige wielen.

Etages:

Variabel in een raster van 100 mm horizontaal of schuin inschroefbaar. Dwarsverbindingen voor ondersteuning bij het laden en lossen.

**4 TPE-zwenkwielen:**

Hoogwaardige streeploze fetra TPE-wielen met kogellagers. Zeer wendbaar door 4 zwenkwielen.

Eurobakken rolplateau

Voor eurobakken 600 x 400 mm, poedercoating blauw RAL 5007.

4 Zwenkwielen met TPE rubber, naaf met kogellager. 2 Stuks met rem, conform EU-norm EN 1757-3 (Veiligheidsnorm voor platformwagens).

13580 | 13680

Van profielstaal.

13585

Dicht gelaste staalplaat. Rand 22 mm hoog. Bijzonder geschikt voor het transport van vloeistoffen. Er druppelt niets op de grond.

13581

Profielstalen constructie met een legbord van houtvezelplaat. Rand 15 mm hoog.

13582

Profielstalen constructie met een legbord van houtvezelplaat, bovenzijde gelijk aan het frame.

13590

Van kunststof (ABS 1° keus) kleur blauw. 4 Zwenkwielen, 2 Stuks met rem, wielen van polyamide, naaf met glijlager.

Duwstang**13560**

Duwstang voor 13580 | 13581 | 13585 | 13680

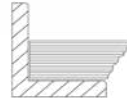
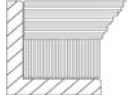
**13580 | 13680****13585****13581****13582****13590****13560**

**Eurobakken op
pagina 100**

**Voor extra's zie
pagina's 184-185**

	Bestelnr.	Draagverm. kg	Wiel Ø mm	Laadvlak L x B mm	Laadvlak- hoogte mm	Uitvoering	Eigen gewicht kg	Prijs Euro
Eurobakken rolplateau	13580	250	125	605 x 405	182	open frame	9	98,-
	13680	250	125	810 x 610	182	open frame	11	136,-
	13585	250	125	605 x 405	182	stalen frame	13	120,-
	13581	250	125	605 x 405	194	met legbord	11	113,-
	13582	250	125	605 x 405	209	met legbord	12	122,-
	13590	250	100	605 x 405	145	open frame	4	88,-
	13560	-	-	-	-	-	1,4	33,-



Eurobakken rolplateau

Met duwbeugel voor eurobakken 600 x 400 mm, poedercoating blauw RAL 5007.

4 Zwenkwielen met TPE rubber, naaf met kogellager. 2 Stuks met rem, conform EU-norm EN 1757-3 (Veiligheidsnorm voor platformwagens).

135800

Van profielstaal.

135810

Profielstalen constructie met een legbord van houtvezelplaat. Rand 15 mm hoog.

135820

Profielstalen constructie met een legbord van houtvezelplaat, bovenzijde gelijk aan het frame.

13587

Open frame uit profielstaal met duwbeugel. De kopzijde van het frame tegenover de duwbeugel is open (zonder opstaande rand), waardoor eurobakken op- en afgeschoven kunnen worden.

	Bestelnr.	Draagverm. kg	Wiel Ø mm	Laadvlak L x B mm	Laadvlak-hoogte mm	Uitvoering	Eigen gewicht kg	Prijs Euro
Eurobakken rolplateau	135800	250	125	605 x 405	182	open frame	11	136,-
	135810	250	125	605 x 405	182	met legbord	13	149,-
	135820	250	125	605 x 405	209	met legbord	14	158,-
	13587	250	125	605 x 405	182	open frame	11	126,-

Eurobakken op pagina 100

Voor extra's zie pagina's 184-185



Eurobakken rolplateau's

Voor eurobakken 600 x 400 mm, poedercoating blauw RAL 5007.

4 Zwenkwielen met TPE rubber, naaf met kogellager. 2 Stuks met rem, conform EU-norm EN 1757-3 (Veiligheidsnorm voor platformwagens).

Gedemonteerde aanlevering.

13540

Rolplateau met 2 etages, beide met legbord van houtvezelplaat, rand 15 mm hoog. Totale hoogte 638 mm, etageafstand 400 mm.

Draagvermogen bovenste etage 100 kg.

13550

Als 13540, echter legborden gelijk met bovenzijde frame.

Draagvermogen bovenste etage 100 kg.

135400

Als 13540, echter met duwbeugel, totale hoogte 970 mm.

Draagvermogen bovenste etage 100 kg.

135500

Als 13550, echter met duwbeugel, totale hoogte 970 mm.

Draagvermogen bovenste etage 100 kg.

135600

Rolplateau met 2 etages voor eurobakken. Etageafstand 500 mm. Totale hoogte 970 mm.

Draagvermogen bovenste etage 80 kg.

135610

Als 135600, echter met legborden van houtvezelplaat in het frame, rand 15 mm.

Draagvermogen bovenste etage 80 kg.



13540



13550



135400



135500



135600



135610

Eurobakken op pagina 100

Voor extra's zie pagina's 184-185

	Bestelnr.	Draagverm. kg	Wiel Ø mm	Laadvlak L x B mm	Laadvlak-hoogten mm	Uitvoering	Eigen gewicht kg	Prijs Euro
Eurobakken-rolplateau	13540	250	125	605 x 408	194, 623	met legbord	17	226,-
	13550	250	125	605 x 405	209, 638	met legbord	19	242,-
	135400	250	125	605 x 408	194, 623	met legbord	18	258,-
	135500	250	125	605 x 405	209, 638	met legbord	21	272,-
	135600	250	125	605 x 405	182, 712	open frame	15	197,-
	135610	250	125	605 x 405	194, 724	met legbord	19	231,-



2380



2390



2381



2391



2382



2392

**Eurobakkenwagens
Modulair systeem**

stalen buis en profielstalen constructie, poedercoating. Schroef constructie.

4 Zwenkwielen met TPE rubber, naaf met kogellager. 2 Stuks met rem, conform EU-norm EN 1757-3 (Veiligheidsnorm voor platformwagens).

Etages in een raster per 50 mm verstelbaar. Onder een hoek van 15° en 30° in te hangen.

Draagvermogen per etage 80 kg.

2380 | 2390

3 Etages geschikt voor 1 of 2 eurobakken 600 x 400 mm. Levering zonder bakken.

2381 | 2391

Met 3 legborden. Rand 13 mm hoog

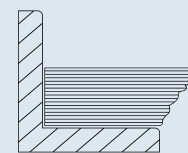

2382 | 2392

Zonder legbord met 3 of 6 eurobakken 600 x 400 x 145 mm.

	Bestelnr.	Draagverm. kg	Wiel Ø mm	Laadvlak L x B mm	Uitw. afm. L x B x H mm	Uitvoering	Laadvlakhoogten mm	Eigen gewicht kg	Prijs Euro
Eurobakkenwagen	2380	250	125	410 x 610	525 x 666 x 1101	zonder legbord	238, 538, 838	27	340,-
	2390	250	125	820 x 610	935 x 666 x 1101	zonder legbord	238, 538, 838	33	393,-
	2381	250	125	410 x 610	525 x 666 x 1101	met legbord	251, 551, 851	35	373,-
	2391	250	125	820 x 610	935 x 666 x 1101	met legbord	251, 551, 851	48	463,-
	2382	250	125	410 x 610	525 x 666 x 1101	met bakken	238, 538, 838	32	393,-
	2392	250	125	820 x 610	935 x 666 x 1101	met bakken	238, 538, 838	53	504,-

Eurobakken op pagina 100

Voor extra's zie pagina's 183-185
geen grotere wiel Ø mogelijk



Eurobakkenwagens Modulair systeem

Stalen buis en profielstalen constructie, poedercoating. Schroef constructie.

4 Zwenkwielen met TPE rubber, naaf met kogellager. 2 Stuks met rem, conform EU-norm EN 1757-3 (Veiligheidsnorm voor platformwagens).

Etages in een raster per 100 mm verstelbaar. Onder een hoek van 15° en 30° in te hangen.

Etagehoogten:
300, 600, 900, 1200, 1500 mm.

Draagvermogen per etage
80 kg.

1370

5 Etages geschikt voor ieder 2 eurobakken 600 x 400 mm.

Levering zonder bakken.

1371

Met 5 legborden.
Rand 13 mm hoog

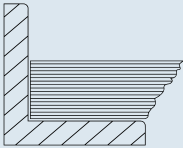

1372

met 10 eurobakken 1335,
600 x 400 x 145 mm.



1370



1371



1372

Voor extra's zie

pagina's 183-185

geen grotere wiel Ø mogelijk

Eurobakken op pagina
100

	Bestel-nr.	Draagverm. kg	Wiel Ø mm	Laadvlak L x B mm	Uitw. afm. L x B x H mm	Uitvoering	Laadvlakhoogten mm	Eigen gewicht kg	Prijs Euro
Eurobakkenwagen	1370	400	160	820 x 610	935 x 666 x 1686	zonder legbord	298, 598, 898, 1198, 1498	59	624,-
	1371	400	160	820 x 610	935 x 666 x 1686	met legbord	311, 611, 911, 1211, 1511	84	740,-
	1372	400	160	820 x 610	935 x 666 x 1686	met bakken	298, 598, 898, 1198, 1498	68	825,-



1383



1384



1398



1399

**Eurobakkenwagens
Modulair systeem**

Stalen buis en profielstalen constructie, poedercoating. Schroef constructie.

4 Zwenkwielen met TPE rubber, naaf met kogellager. 2 Stuks met rem, conform EU-norm EN 1757-3 (Veiligheidsnorm voor platformwagens).

Etages in een raster per 100 mm verstelbaar. Onder een hoek van 15° en 30° in te hangen.

Etagehoogten: 300, 600, 900, 1200, 1500 mm. Draagvermogen per etage 80 kg.

1383

5 Etages geschikt voor 3 eurobakken 600 x 400 mm. Levering zonder bakken.

1384

Met 5 legborden. Rand 13 mm hoog.

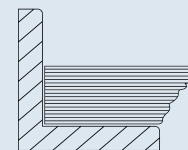

1398

Met eurobakken
3 Stuks 600 x 400 x 145 mm
6 Stuks 600 x 400 x 170 mm
6 Stuks 600 x 400 x 220 mm.

1399

Met 15 eurobakken 1335, 600 x 400 x 145 mm.

	Bestelnr.	Draagverm. kg	Wiel Ø mm	Laadvlak L x B mm	Uitw. afm. L x B x H mm	Uitvoering	Laadvlakhoogten mm	Eigen gewicht kg	Prijs Euro
Eurobakkenwagens	1383	400	160	1240 x 610	1372 x 685 x 1686	zonder legbord	298, 598, 898, 1198, 1498	70	655,-
	1384	400	160	1240 x 610	1372 x 685 x 1686	met legbord	311, 611, 911, 1211, 1511	109	845,-
	1398	400	160	1240 x 610	1372 x 685 x 1686	met bakken	298, 598, 898, 1198, 1498	97	998,-
	1399	400	160	1240 x 610	1372 x 685 x 1686	met bakken	298, 598, 898, 1198, 1498	96	944,-

Voor extra's zie pagina's 183-185
geen grotere wiel Ø mogelijk

Eurobakken op pagina 100

Bijzetwagens Modulair systeem

Stalen buis en profielstalen constructie, poedercoating blauw RAL 5007.

2 Zwenk- en 2 bokwielen met TPE rubber 125 x 32 mm, naaf met kogellager.

Zwenkwielen met rem, conform EU-norm EN 1757-3 (Veiligheidsnorm voor platformwagens).

Draagvermogen bovenste en middelste laadvlak 50 kg.

32900 | 32910

Open frame zonder legbord.

Laadvlakhoogten:
197, 652, 1152 mm

32901 | 32911

Met 3 legborden.
Rand 13 mm hoog.

Laadvlakhoogten:
209, 664, 1164 mm

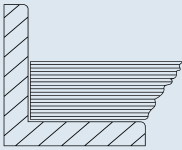

32902 | 32912

Met 3 eurobakken
1 St. 600 x 400 x 145 mm
2 St. 600 x 400 x 220 mm

Laadvlakhoogten:
197, 652, 1152 mm

32910 | 32911 | 32912

Bijzetwagen met kantelbare etages. Bovenste en middelste etage naar beide zijden tot 15° tot 30° kantelbaar. Vergrendeling d.m.v. verende pen.



32900



32910



32901



32911



32902



32912

Voor extra's zie
pagina's 183-185

Eurobakken op pagina
100

	Bestelnr.	Draagverm. kg	Wiel Ø mm	Laadvlak L x B mm	Uitw. afm. L x B x H mm	Uitvoering	Eigen gewicht kg	Prijs Euro
Bijzetwagen	32900	200	125	605 x 405	821 x 455 x 1178	zonder legbord	22	286,-
	32910	200	125	605 x 405	821 x 455 x 1178	zonder legbord	24	354,-
	32901	200	125	605 x 405	821 x 455 x 1178	met legbord	31	321,-
	32911	200	125	605 x 405	821 x 455 x 1178	met legbord	33	389,-
	32902	200	125	605 x 405	821 x 455 x 1282	met bakken	28	355,-
	32912	200	125	605 x 405	821 x 455 x 1282	met bakken	30	424,-



32920



32921



32930



32931

**Bijzetwagens
Modulair systeem**

Stalen buis en gelast profiel-
staal, poedercoating blauw RAL
5007. Schroef constructie.

4 Zwenkwielen met TPE rubber,
naaf met kogellager. Zwenk-
wielen met rem, **conform EU-
norm EN 1757-3 (Veiligheids-
norm voor platformwagens).**

Gedemonteerde aanlevering.

Laadvlakhoogten:
285, 540, 795, 1050 mm

Draagvermogen per etage
60 kg.

32920

4 Etages van houtvezelplaat,
rand 10 mm hoog.

32921

Als 32920, echter met
4 magazijnbakken 1786,
afm. L x B x H
500/450 x 310 x 200 mm.

32930

4 Etages van houtvezelplaat,
rand 10 mm hoog.

32931

Als 32930, echter met
8 magazijnbakken 1786,
afm. L x B x H
500/450 x 310 x 200 mm

	Bestelnr.	Draagverm. kg	Wiel Ø mm	Laadvlak L x B mm	Uitw. afm. L x B x H mm	Uitvoering	Eigen ge- wicht kg	Prijs Euro
Bijzetwagen	32920	250	125	320 x 470	430 x 513 x 1130	met legbord	24	320,-
	32921	250	125	320 x 470	430 x 513 x 1250	met magazijnbakken	29	424,-
	32930	250	125	630 x 470	740 x 513 x 1130	met legbord	32	346,-
	32931	250	125	630 x 470	740 x 513 x 1250	met magazijnbakken	43	558,-



Bijzetwagens Modulair systeem

Stalen buis en gelast profielstaal, poedercoating blauw RAL 5007. Schroef constructie.

4 Zwenkwielen met TPE rubber, naaf met kogellager. Zwenkwielen met rem, conform EU-norm EN 1757-3 (Veiligheidsnorm voor platformwagens).

Gedemonteerde aanlevering.

Laadvlakhoogten:

285, 540, 795, 1050 mm

Draagvermogen per etage 60 kg.

32940

4 Etages van houtvezelplaat, rand 10 mm hoog.

32941

Als 32940, echter met 12 magazijnbakken 1786, afm. L x B x H 500/450 x 310 x 200 mm.

32950

4 Etages van houtvezelplaat, rand 10 mm hoog.

32951

Als 32950, echter met 16 magazijnbakken 1786, afm. L x B x H 500/450 x 310 x 200 mm.



32940



32941



32950



32951

Magazijnbakken op
pagina 100

	Bestelnr.	Draagverm. kg	Wiel Ø mm	Laadvlak L x B mm	Uitw. afm. L x B x H mm	Uitvoering	Eigen gewicht kg	Prijs Euro
Bijzetwagen	32940	250	125	940 x 470	1050 x 513 x 1130	met legbord	42	372,-
	32941	250	125	940 x 470	1050 x 513 x 1250	met magazijnbakken	58	689,-
	32950	250	125	1250 x 470	1360 x 513 x 1130	met legbord	50	390,-
	32951	250	125	1250 x 470	1360 x 513 x 1250	met magazijnbakken	71	813,-



2881



2882



2883



2884



2891



2892

Bakkenwagens Modulair systeem

Stalen buis en gelast profielstaal, poedercoating blauw RAL 5007. Schroef constructie.

4 Zwenkwielen met TPE rubber 125 x 32 mm, naaf met kogellager. 2 Stuks met rem, conform EU-norm EN 1757-3 (Veiligheidsnorm voor platformwagens).

Variabel inschroefbare etages, stalen frame met ingelegde houtvezelplaat, toplaag in beukendecor. Rand 12 mm hoog. Verstelbaar om de 100 mm en onder een hoek van 0° tot 35° in te hangen d.m.v. een sterknop.

Draagvermogen per etage 60 kg.

Duits patent 10 2005 062 391

2881 | 2883

Enkelzijdige uitvoering, 3 etages van houtvezelplaat, rand 12 mm hoog.

2882

Als 2881, echter met 12 stuks magazijnbakken, afm. L x B x H: 230/200 x 147 x 132 mm en 4 stuks 350/300 x 210 x 145 mm.

2884

Als 2883, echter met 12 stuks eurobakken afm. L x B x H 400 x 300 x 145 mm.

2891

Dubbelzijdige uitvoering, 4 etages per zijde van houtvezelplaat, rand 12 mm hoog.

2892

Als 2891, echter met magazijnbakken 16 stuks L x B x H: 230/200 x 147 x 132 mm, 24 stuks L x B x H: 350/300 x 210 x 145 mm 12 stuks L x B x H: 350/300 x 210 x 200 mm.

Extra etages

Extra etage voor	Bestelnr.	Prijs Euro
2881 2882	2888	69,-
2883 2884	2899	89,-
2891 2892	2898	86,-

Bestelnr.	Draagverm. kg	Laadvlak L x B mm	Uitw. afm. L x B x H mm	Uitvoering	Aantal etages	Laadvlakhoogten mm	Eigen gewicht kg	Prijs Euro
2881	250	900 x 315	1050 x 362 x 1205	met legbord	3	370, 670, 970	33	392,-
2882	250	900 x 315	1050 x 362 x 1205	met magazijnbakken	3	370, 670, 970	40	574,-
2883	250	1240 x 415	1355 x 477 x 1197	met legbord	3	370, 670, 970	46	446,-
2884	250	1240 x 415	1355 x 477 x 1197	met magazijnbakken	3	370, 670, 970	58	634,-
2891	300	1280 x 2 x 315	1420 x 740 x 1530	met legbord	4	370, 670, 970, 1270	96	821,-
2892	300	1280 x 2 x 315	1420 x 740 x 1530	met magazijnbakken	4	370, 670, 970, 1270	123	1.383,-

Eurobakken en Magazijnbakken op pagina 100

Magazijnbakken**1781 - 1786**

Van robuust, slagvast kunststof, gladwandig en daardoor goed te reinigen. Kleur grijs.



1781



1782



1783



1784



1786

Eurobakken**1308 - 1339**

In Euro-Norm afmeting, vervaardigd van hoogwaardig, slagvast kunststof, overwegend Polyethyleen (PE) en Polypropyleen (PP). Dit materiaal is resistent tegen alle gebruikelijke logen en zuren, reuk en smaak neutraal en blijft bij een temperatuur tussen -40° en $+100^{\circ}$ vormvast. Kleur grijs.

Deksel voor eurobakken**1315 | 1338**

Deksel met scharnieren en 2 sluitingen.



1309



1335



1330



1336



1339



1308



1337



1315 | 1338

	Bestelnr.	Uitw. afmeting L x B x H mm	Inw. afmeting L x B x H mm	Inhoud Liter	Draagverm. kg	Eigen gewicht kg	Prijs Euro
Magazijnbakken	1781	170/145 x 102 x 78	–	–	1	0,1	7,-
	1782	230/200 x 147 x 132	–	–	3,2	0,3	12,-
	1783	350/300 x 210 x 145	–	–	8	0,6	21,-
	1784	350/300 x 210 x 200	–	–	10,5	0,8	23,-
	1786	500/450 x 310 x 200	–	–	24,5	1,4	30,-
Eurobakken	1309	400 x 300 x 145	366 x 264 x 130	12	15	0,9	16,-
	1335	600 x 400 x 145	558 x 358 x 142	28	20	1,6	24,-
	1330	600 x 400 x 170	558 x 358 x 165	33	20	3,3	26,-
	1336	600 x 400 x 220	558 x 358 x 216	43	20	1,8	27,-
	1339	600 x 400 x 280	558 x 358 x 275	55	20	2,3	36,-
	1308	600 x 400 x 325	558 x 358 x 320	64	20	3,8	37,-
	1337	600 x 400 x 425	570 x 370 x 422	89	20	3,6	45,-
Deksel	1315	400 x 300	–	–	–	0,4	13,-
	1338	600 x 400	–	–	–	0,7	16,-

MATERIAALSTANDAARDS

Hoogwaardig:

Robuuste staalconstructie en resistente poedercoating. Made in Germany.



4 Kwaliteitswielen:

Voor licht verrijden en optimale wendbaarheid. 2 Zwenkwielen met rem.

Individueel:

Verschillende platformen en verstelsystemen.



verstelbaar

Ergonomisch:

Om de wervelkolom bij staande of zittende activiteiten te ontlasten. In hoogte verstelbaar.

Materiaalstandaards

Voor kunststof bakken, draadmanden enz., in hoogte verstelbaar en verrijdbaar.

Stalen buis en profielstaalconstructie met platform van staalplaat. Poedercoating blauw RAL 5007.

4 Zwenkwielen van TPE rubber, naaf met glijlager, 2 stuks met rem.

3260 | 3270

Platform van staalplaat met aan alle zijden een opstaande rand 20 mm hoog. Niet kantelbaar. In een raster in hoogte verstelbaar om de 25 mm.



3260



3270

3280 | 3282

Platform van staalplaat met één opstaande rand, recht of kantelbaar om de 15° en 30°. In een raster in hoogte verstelbaar om de 25 mm.



3280



3282



Toepassingsvoorbeeld

	Bestelnr.	Draagverm. kg	Wiel Ø mm	Laadvlak L x B mm	Hoogte verstelbaar van – tot mm	Eigen gewicht kg	Prijs Euro
Materiaalstandaard	3260	150	75	605 x 405	524 – 774	17	239,-
	3270	150	75	605 x 405	720 – 995	17	245,-
	3280	150	75	510 x 410	500 – 775	18	292,-
	3282	150	75	510 x 410	755 – 1105	18	305,-



3285



3286



3290



3291



3191

Materiaalstandaards

Voor kunststof bakken, draadmanden enz., in hoogte verstelbaar en verrijdbaar.

Stalen buis en profielstaalconstructie met platform van staalplaat. Poedercoating blauw RAL 5007.

4 Zwenkwielen van TPE rubber, naaf met glijlager, 2 stuks met rem.

3285

Platform van staalplaat met één opstaande rand, recht of kantelbaar om de 15° en 30°. Traploos in hoogte verstelbaar d.m.v. tandprofiel mechanisme (ook belast). 2 Telescoopzuilen.

3286

Platform van staalplaat met één opstaande rand, recht of kantelbaar om de 15° en 30°. Traploos in hoogte verstelbaar d.m.v. hydraulische pomp, ook belast mogelijk, bediening door voetpedaal. Dalen nauwkeurig te bepalen.

3290 | 3291

Platform van staalplaat met één opstaande rand, recht of kantelbaar om de 15° en 30°. Traploos in hoogte verstelbaar, draaibaar en vast te zetten, met pneumatisch remsysteem.

Rolbok**3191**

Ter ondersteuning van het verwerken van lang materiaal. Traploos in hoogte verstelbaar, draaibaar en vast te zetten, met pneumatisch remsysteem. Verrijdbaar. Stalen rol 450 mm, Ø 60 mm, kogelgelagerd. Beide zijden zijn uitgevoerd met opstaande rand 20 mm (draaien zich bij brede materialen zelfstandig weg). 4 Zwenkwielen met rem.

	Bestelnr.	Draagverm. kg	Wiel Ø mm	Laadvlak L x B mm	Hoogte verstelbaar van - tot mm	Eigen gewicht kg	Prijs Euro
Materiaalstandaard	3285	250	125	750 x 450	655 - 1025	35	696,-
	3286	250	125	750 x 450	720 - 1080	39	629,-
	3290	150	75	510 x 410	510 - 700	24	358,-
	3291	150	75	510 x 410	720 - 1070	28	370,-
Rolbok	3191	150	75	-	780 - 1130	21	354,-

Gedemonteerde levering, eenvoudige montage.

Garantie voor 3286, 3290/3291 en 3191 2 jaar.

ZWARE WAGENS



Modulair systeem:

Multifunctioneel modulair systeem met het beproefde fetra steek- en schroefprincipe. De Super-Multi-Vario transportmiddelen laten zich veelvoudig veranderen, omwisselen en aanvullen.

Laadvlak:

Antislip laadvlak van watervast multiplex.



Elastisch streeploos rubber:

Zeer comfortabel dankzij lichte, hoog elastische loop. Streeploos, naaf met kogellagers.

Robuust en elegant:

Speciaal ontworpen voor grote lasten. Optisch uit een geheel met ronde hoeken.





12592 | 12593 | 12595 | 12596



12582 | 12583 | 12585 | 12586



12502 | 12503 | 12505 | 12506

**Super-MultiVario-wagens
Modulair systeem**

De Super-MultiVario-Platformwagen is speciaal geconstrueerd voor zware lasten.

De hoogwaardige elastische massief rubberen banden met kogellagers maken een handzame en zeer lichte rij-eigenschap mogelijk.

Stalen buis en gelast profielstaal, poedercoating blauw RAL 5007.

Platform met watervast multiplex voorzien van antisliplaag.

2 Zwenk- en 2 bokwielen met elastisch rubber 200 x 50 mm, streeploos. Naaf met kogellager. Zwenkwielen met rem, conform EU-norm EN 1757-3 (Veiligheidsnorm voor platformwagens).

Hoogte laadvlak: 283 mm

**Rongenwagen
12582 - 12586**

Met 4 schroefbare rongen.
Nuttige lente 600 mm.

	Bestelnr.	Draagverm. kg	Wiel Ø mm	Laadvlak L x B mm	Uitw. afm. L x B x H mm	Eigen gewicht kg	Prijs Euro
Platformwagen	12592	1200	200	1000 x 700	1076 x 700 x 283	38	378,-
	12593	1200	200	1200 x 800	1276 x 800 x 283	42	420,-
	12595	1200	200	1600 x 800	1676 x 800 x 283	56	499,-
	12596	1200	200	2000 x 800	2076 x 800 x 283	86	652,-
Rongenwagen	12582	1200	200	1000 x 700	1076 x 700 x 887	42	407,-
	12583	1200	200	1200 x 800	1276 x 800 x 887	46	448,-
	12585	1200	200	1600 x 800	1676 x 800 x 887	60	530,-
	12586	1200	200	2000 x 800	2076 x 800 x 887	90	680,-
Duwbeugelwagen	12502	1200	200	1000 x 700	1155 x 700 x 1005	42	420,-
	12503	1200	200	1200 x 800	1355 x 800 x 1005	47	464,-
	12505	1200	200	1600 x 800	1755 x 800 x 1005	60	544,-
	12506	1200	200	2000 x 800	2155 x 800 x 1005	87	697,-

Voor extra's zie pagina's 183-185



Super-MultiVario-wagens

Modulair systeem

De Super-MultiVario-Platformwagen is speciaal geconstrueerd voor zware lasten.

De hoogwaardige elastische massief rubberen banden met kogellagers maken een handzame en zeer lichte rijeigenschap mogelijk.

Stalen buis en gelast profielstaal, poedercoating blauw RAL 5007. Platform met watervast multiplex voorzien van antisliplaag.

2 Zwenk- en 2 bokwielen met elastisch rubber 200 x 50 mm, streeploos. Naaf met kogellager. Zwenkwielen met rem, conform EU-norm EN 1757-3 (Veiligheidsnorm voor platformwagens).



12512 | 12513 | 12515 | 12516



12497

Kopwandwagen

12512 - 12516

Kopwand met gladde water-vaste multiplex plaat.

Hoogte kopwand: 500 mm



12402 | 12403 | 12405 | 12406



12422 | 12423 | 12425 | 12426

Tafelwagen

12497

Vierkant laadvlak 700 x 700 mm

Draagvermogen bovenste laadvlak 500 kg.

Tafelwagen

12402 - 12406

12422 - 12426

Rechthoekig laadvlak.

Draagvermogen bovenste en middelste laadvlak 500 kg



Aanbouwset voor tafelwagen

stalen lade met kogellagergeleiding en cilinderslot.

H x B x D inwendig
105 x 410 x 475 mm.

(2 stuks per wagen mogelijk)



Lade indelingsset

Van verzinkt staalplaat, insteekbaar. 2 Lange zijden en 6 dwarschotten.

Aanbouwset

2149

stalen lade met kogellagergeleiding en cilinderslot.

H x B x D inwendig
105 x 410 x 475 mm.

(2 Stuks per wagen mogelijk, bij 12497 1 stuks per wagen).

	Bestelnr.	Draagverm. kg	Wiel Ø mm	Laadvlak L x B mm	Uitw. afm. L x B x H mm	Etagehoogten mm	Eigen gewicht kg	Prijs Euro
Kopwandwagen	12512	1200	200	1000 x 700	1155 x 700 x 1005	283	45	451,-
	12513	1200	200	1200 x 800	1355 x 800 x 1005	283	52	497,-
	12515	1200	200	1600 x 800	1755 x 800 x 1005	283	64	580,-
	12516	1200	200	2000 x 800	2155 x 800 x 1005	283	96	730,-
Tafelwagen	12497	1200	200	700 x 700	910 x 700 x 925	283, 925	54	537,-
	12402	1200	200	1000 x 700	1210 x 700 x 925	283, 925	67	596,-
	12403	1200	200	1200 x 800	1410 x 800 x 925	283, 925	77	693,-
	12405	1200	200	1600 x 800	1810 x 800 x 925	283, 925	100	872,-
	12406	1200	200	2000 x 800	2210 x 800 x 925	283, 925	156	1.134,-
	12422	1200	200	1000 x 700	1210 x 700 x 925	283, 604, 925	97	804,-
	12423	1200	200	1200 x 800	1410 x 800 x 925	283, 604, 925	108	964,-
	12425	1200	200	1600 x 800	1810 x 800 x 925	283, 604, 925	144	1.215,-
12426	1200	200	2000 x 800	2210 x 800 x 925	283, 604, 925	228	1.613,-	
Stalen schuiflade	2149	-	-	-	-	-	-	230,-
Vakindeling voor lade	2148/ES	-	-	-	-	-	-	63,-

Voor extra's zie pagina's 183-185



18202 | 18203



18212-1 | 18213-1



18302 | 18303



18312-1 | 18313-1

**Super-MultiVario-wagens
Modulair systeem**

De Super-MultiVario-Platformwagen is speciaal geconstrueerd voor zware lasten.

Stalen buis en gelast profielstaal, poedercoating blauw RAL 5007. Etages verstelbaar om de 100 mm.

Etagehoogten:
283, 688, 1088, 1488 mm

Draagvermogen per etage 180 kg.

De hoogwaardige elastische massief rubberen banden met kogellagers maken een handzame en zeer lichte rijeigenschap mogelijk.

2 Zwenk- en 2 bokwielen met elastisch rubber 200 x 50 mm, streeploos. Naaf met kogellager. Zwenkwielen met rem, conform EU-norm EN 1757-3 (Veiligheidsnorm voor platformwagens).

**Etagewagens
18212 -1 | 18213-1 |
18312 -1 | 18313-1**

Kopwanden met verticale buizen met een afstand van ca. 130 mm, 1 lange wand in te hangen, ook voorzien van verticale buizen.

Etages

Meer- of minderprijs, inclusief 1 paar etagedragers.

Afm. mm	Bestelnr.	Euro
1000 x 700	E18202ETAW	106,-
1200 x 800	E18203ETAW	134,-

	Bestelnr.	Draagverm. kg	Wiel Ø mm	Laadvlak L x B mm	Uitw. afm. L x B x H mm	Eigen gewicht kg	Prijs Euro
Etagewagen	18202	1200	200	1000 x 700	1173 x 700 x 1583	85	811,-
	18203	1200	200	1200 x 800	1373 x 800 x 1583	101	928,-
	18212-1	1200	200	1000 x 700	1184 x 724 x 1583	103	1.078,-
	18213-1	1200	200	1200 x 800	1384 x 824 x 1583	121	1.191,-
	18302	1200	200	1000 x 700	1173 x 700 x 1817	84	815,-
	18303	1200	200	1200 x 800	1373 x 800 x 1817	103	934,-
	18312-1	1200	200	1000 x 700	1184 x 724 x 1817	110	1.081,-
	18313-1	1200	200	1200 x 800	1384 x 824 x 1817	128	1.220,-

Voor extra's zie pagina's 183-185

DRAAGARMWAGENS

Robuuste constructie:

Sterk frame van vierkante buis vastgeschroefd met stevige klemmen.

Variabel systeem:

Verstelbare draagarmen, naar keuze enkelzijdig of dubbelzijdig. Door eventuele extra componenten aan te vullen.



TPE-wielen:

De innovatieve lichtlopende TPE-wielen in attractief fetra design zijn streeploos en geurloos. Bijzonder lichtlopende kogellagers.



Houten legborden:

Van watervast multiplex met een antislip en een gladde zijde.



4614 | 4615 | 4616



4624 | 4625 | 4626



Draagarm met PVC slang



Afrolbeveiliging



Duwbeugel

**Draagarmwagens
Modulair systeem**

Een variabel systeem voor transport en opslag van lange materialen. Draagarmen traploos verstelbaar, draagarmwagens compleet verschroefbaar.

Frame van stabiel profielstaal. Wielprofiel, standers en dwarsbalken door krachtige schroefplaat verbonden. Draagarmen van stalen buis 27 mm Ø met schroefplaat. Poedercoating blauw RAL 5007. 2 Zwenk- en 2 bokwielen met TPE rubber, naaf met kogellager. Zwenkwielen met rem, conform EU-norm EN 1757-3. Gedemonteerde aanlevering.

4614 | 4615 | 4616

12 Draagarmen, enkelzijdig, nuttige lengte 600 mm, nuttige staanderhoogte 1450 mm. Draagvermogen per etage 80 kg.

4624 | 4625 | 4626

24 Draagarmen, dubbelzijdig (12 stuks per zijde), nuttige lengte 370 mm, nuttige staanderhoogte 1450 mm. Draagvermogen per etage 120 kg (60 kg/zijde).

Speciale uitvoering:

PVC-slang

Draagarmen met PVC-slang bekleed, 3 mm dik, als antislip of ter bescherming van de goederen.

Afrolbeveiliging

Als rand op het eind van de draagarm toepasbaar. Nuttige hoogte: 30 mm, bij PVC-slang: 27mm.

- Meerprijs per wagen met
- Draagarmen enkelzijdig € 66,-
 - Draagarmen dubbelzijdig € 132,-

Meerprijs afrolbeveiliging per enkele draagarm € 5,50

Bestelnr. van de wagen met "AS" aanvullen, bv. "4614AS" of E4614TAAS".

Duwbeugel

Door middel van klemplaten aan de buitenstijl van de wagen te schroeven.

Bestelnr. 4680 € 39,-

Voor extra's zie pagina's 110, 183-185

	Draagverm. kg	Onderwagen L x B mm	TPE rubber banden mm	Uitw. afm. L x B x H mm	Draagarmen voorzien van poedercoating		Draagarmen voorzien van poedercoating en PVC slang overtrokken	
					Bestelnr.	Prijs Euro	Bestelnr.	Prijs Euro
Draagarmwagen	500	1200 x 800	200 x 40	1400 x 800 x 1807	4614	605,-	4614-1	677,-
	500	1600 x 800	200 x 40	1800 x 800 x 1807	4615	616,-	4615-1	688,-
	500	2000 x 800	200 x 40	2200 x 800 x 1807	4616	622,-	4616-1	694,-
	500	1200 x 800	200 x 40	1400 x 800 x 1807	4624	665,-	4624-1	809,-
	500	1600 x 800	200 x 40	1800 x 800 x 1807	4625	674,-	4625-1	818,-
	500	2000 x 800	200 x 40	2200 x 800 x 1807	4626	693,-	4626-1	837,-

Onderdelen voor draagarmwagens

Hiermee kunnen de standaard draagarmwagens naar wens worden opgebouwd, bv. meerdere stijlen en draagarmen. De horizontale steun is in afwijkende afmetingen leverbaar.

Legborden voor draagarmwagens

Van watervast multiplex 15 mm dik, beide zijden toepasbaar, één zijde is glad en één zijde met antislip, met bevestigingsklemmen.

Draagarmen voor draagarmwagens 600 mm lang

niet geschikt voor dubbelzijdige uitvoering.

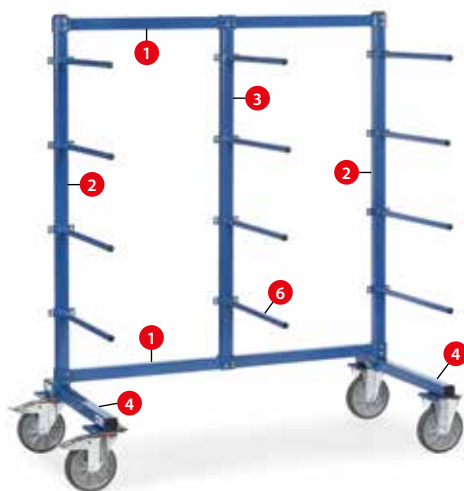

Onderdelen voor Draagarmwagen



Legborden voor Draagarmwagen

		Bestelnr.	Prijs Euro
Onderdelen voor Draagarmwagen	1	Horizontale steun 1200 mm lang	E4614HS 54,-
		Horizontale steun 1600 mm lang	E4615HS 61,-
		Horizontale steun 2000 mm lang	E4616HS 70,-
	2	Buitenste stijlen	E4614AP 52,-
	3	Midden stijl	E4614MP 60,-
	4	Dwarsbalk (zonder wielen)	E4614RT 59,-
	5	Draagarm 370 mm lang (1 set = 2 stuks)	E4624TA 26,-
		Draagarm 370 mm lang met PVC slang (1 set = 2 stuks)	E4624-1TA 31,-
	6	Draagarm 600 mm lang	E4614TA 21,-
		Draagarm 600 mm lang met PVC slang	E4614-1TA 26,-

		Voor draagarmen zonder PVC-slang		Voor draagarmen met PVC-slang	
Afmetingen		Bestelnr.	Prijs Euro	Bestelnr.	Prijs Euro
Legborden voor Draagarmwagen	7	1200 x 600 mm	E4614ET 69,-	E4614-1ET	74,-
		1600 x 600 mm	E4615ET 102,-	E4615-1ET	108,-
		2000 x 600 mm	E4616ET 107,-	E4616-1ET	112,-
	8	1200 x 370 mm	E4624ET 50,-	E4624-1ET	55,-
		1600 x 370 mm	E4625ET 81,-	E4625-1ET	86,-
		2000 x 370 mm	E4626ET 88,-	E4626-1ET	95,-

MATERIAALWAGENS

Opperuimde werkplaats:
Individuele configuratie met dragers, bakken en plank.

Extreem robuust:
Stabiele constructie van profielstaal, met ingelast draadgaas 75 x 75 mm, draaddikte 7 mm!



TPE-wielen:
De innovatieve lichtlopende TPE-wielen in attractief fetra design zijn streeploos en geurloos. Bijzonder lichtlopende kogellagers.



Doorlopend laadvlak:
Ook in het midden voor het transport van lange goederen.

**1301**

Materiaalwagen, dubbelzijdig, profielstaalconstructie met ingelast draadgaas 75 x 75 mm, poedercoating blauw RAL 5007. Doorlopend laadvlak van houtvezelplaat, toplaag in beukendecor.

2 Zwenk- en 2 bokwielen met TPE rubber, naaf met kogellager. Zwenkwielen met rem, conform EN 1757-3.

Opbouwhoogte 1250 mm. Totale hoogte 1536 mm. Opbouw gemonteerd onder een hoek van 11%.

Toebehoren:

Gelast staal, poedercoating grijs RAL 7035.

Doordrager

10 mm Ø, lengte 200 en 300 mm, draagvermogen 10 kg.

Buisdrager

16 mm Ø, lengte 300 mm, draagvermogen 15 kg.
22 mm Ø, lengte 300 mm, draagvermogen 25 kg.
27 mm Ø, lengte 300 mm, draagvermogen 25 kg.

Gegolfde drager

Golfafstand 55 mm, lengte 320 mm, draagvermogen 25 kg.

Vorkdrager

Breedte tussen vorken 50 mm, lengte 300 mm, draagvermogen 25 kg.

Kleinmateriaal bak

L x B x H = 250 x 150 x 80 mm, draagvermogen 25 kg.

Materiaalplank

L x B x H = 1200 x 250 x 40 mm, draagvermogen 50 kg.

Magazijnbakken

Polypropyleen blauw
L x B x H = 300 x 230 x 150 mm.

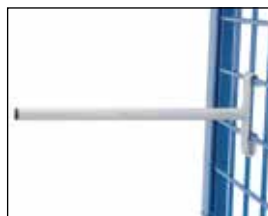
**1301 met toebehoren****Doordrager 1310****Buisdrager 1312****Kleinmateriaal bak 1306****Buisdrager 1302****Buisdrager 1303****Materiaalplank 1316****Gegolfde drager 1314****Vorkdrager 1305****Magazijnbakken 1307**

	Bestelnr.	Draagverm. kg	Laadvlak L x B mm	TPE rubber banden mm	Eigen gewicht kg	Prijs Euro
Materiaalwagens	1301	600	1200 x 800	200 x 40	90	596,-

	Bestelnr.	Draagverm. kg	Uitw afm. mm	Eigen gewicht kg	Prijs Euro
Doordrager	1310	10	10 Ø x 200 Lengte	0,3	18,-
	1311	10	10 Ø x 300 Lengte	0,4	19,-
Buisdrager	1312	15	16 Ø x 300 Lengte	0,3	19,-
	1302	25	22 Ø x 300 Lengte	0,4	20,-
	1303	25	27 Ø x 300 Lengte	0,5	20,-
Gegolfde drager	1314	25	320 Lengte	0,6	22,-
Vorkdrager	1305	25	50 mm LW x 300 mm Lengte	1,0	22,-
Kleinmateriaal bak	1306	25	L x B x H = 250 x 150 x 80	1,1	56,-
Materiaalplank	1316	50	L x B x H = 1200 x 250 x 40	7,0	95,-
Magazijnbakken	1307		L x B x H = 300 x 230 x 150	0,5	21,-

Voor extra's zie pagina's 183-185

PLATENTRANSPORT

Ronde buizen:

7 Verstelmogelijkheden voor insteekbeugels, netjes in de frameconstructie geïntegreerd.

Veelzijdige toepassingsmogelijkheden:

Voor transport en opslag van grote platen.

**TPE-wielen:**

De innovatieve lichtlopende TPE-wielen in attractief fetra design zijn streeploos en geurloos. Bijzonder lichtlopende kogellagers.

**Robuust:**

750 kg draagvermogen standaard, optioneel 1200 kg.

Platenrollers**4155 | 4156**

Platenroller met klempaten.
Gelaste staalconstructie,
poedercoating blauw RAL 5007.

Klempaten met vilt bekleed.
Wielen naar keuze van massief
rubber of luchtbanden, naaf
met rollager.

Goede klemming door het
gewicht van de plaat.
Klembreedte 0-60 mm.

4157 | 4158

Platenroller als 4155 | 4156,
echter klembreedte 30-95 mm
(geschikt voor kozijn).

Platenrollers**4165 | 4166**

Platenroller in U-vorm,
staalplaatconstructie,
poedercoating blauw
RAL 5007. Binnenste vlak
voorzien van vilt.

Wielen naar keuze van massief
rubber of luchtbanden, naaf
met rollager.

Netto breedte 150 mm

Platenrollers**4175 | 4176**

Platenroller als 4165 | 4166,
echter met duwbeugel.

Netto breedte 150 mm



4155 | 4156



4157 | 4158



4165 | 4166



4175 | 4176



Toepassingsvoorbeeld

	Bestelnr.	Draagverm. kg	Hoogte mm	Scheplengte mm	Schepbreedte mm	Tot. breedte mm	Massief rubber mm	Luchtbanden mm	Eigen gewicht kg	Prijs Euro
Platenroller	4155	250	305	300	60	284	260 x 56	-	8	132,-
	4156	250	305	300	60	298	-	260 x 85	6	132,-
	4157	250	307	300	95	319	260 x 56	-	8	136,-
	4158	250	307	300	95	333	-	260 x 85	6	136,-
	4165	500	260	500	150	343	260 x 56	-	8	114,-
	4166	400	260	500	150	357	-	260 x 85	6	114,-
	4175	500	905	500	150	343	260 x 56	-	10	137,-
	4176	400	905	500	150	357	-	260 x 85	8	137,-



1075 | 1076



2075 | 2076



Toepassingsvoorbeeld

Platenwagens

1075 | 1076

Platenwagen voor het transport van grote houten- en kunststofplaten. Stalen buis constructie met een schep van staalplaat, poedercoating blauw RAL 5007.

Wielen naar keuze van massief rubber of luchtbanden, naaf met rollager.

2 steunwielen Ø 50 mm.

Ongemonteerde aanlevering.

2075 | 2076

Platenwagen als 1075 | 1076, echter de rug voorzien van rubber (antislip) en een verstelbare valbeveiliging.

	Bestelnr.	Draagverm. kg	Hoogte mm	Scheplengte mm	Schepbreedte mm	Tot. breedte mm	Massief rubber mm	Luchtbanden mm	Eigen gewicht kg	Prijs Euro
Platenwagen	1075	400	1430	500	200	680	250 x 60	-	18	223,-
	1076	350	1440	500	200	680	-	260 x 85	16	223,-
	2075	400	1450	500	200	680	250 x 60	-	20	305,-
	2076	350	1460	500	200	680	-	260 x 85	18	305,-



Platenwagens

4411 | 4412 | 4413

Met vaste beugels. Stalen buis en gelast profielstaal, gepoedercoat blauw RAL 5007. Platform van houtvezelplaat, toplaag in beukendecor. Opbouw stalen buisconstructie geschroefd.

2 Zwenk- en 2 bokwielen met TPE rubber 200 x 40 mm, naaf met kogellager. Zwenkwielen met rem.

Opbouwhoogte: 1050 mm
Afstop beugelhoogte: 300 mm



4411 | 4412 | 4413

4431 | 4432 | 4433

Als 4411 | 4412 | 4413, echter laadvlak met opgeplakt geribbeld rubber. Antislip. Beschermd gevoelige goederen.



4431 | 4432 | 4433

4445

Stalen buis en gelast profielstaal, laadvlak van watervast multiplex met antislip.

2 Zwenk- en 2 bokwielen met TPE rubber 200 x 40 mm, naaf met kogellager. Zwenkwielen met rem.

Opbouwhoogte: 1150 mm



4445

	Bestelnr.	Draagverm. kg	Wiel Ø mm	Laadvlak L x B mm	Uitw. afm. L x B x H mm	Eigen gewicht kg	Prijs Euro
Platenwagens met vaste beugels	4411	600	200	1070 x 335	1070 x 610 x 1321	36	313,-
	4412	600	200	1070 x 435	1070 x 710 x 1321	41	318,-
	4413	600	200	1270 x 535	1270 x 810 x 1321	45	347,-
	4431	600	200	1070 x 335	1070 x 610 x 1321	34	385,-
	4432	600	200	1070 x 435	1070 x 710 x 1321	39	395,-
	4433	600	200	1270 x 535	1270 x 810 x 1321	43	438,-
Platenwagen	4445	500	200	1500 x 400	1500 x 710 x 1510	59	399,-



4463 | 4463-1* | 4465 | 4465-1*



4363 | 4365

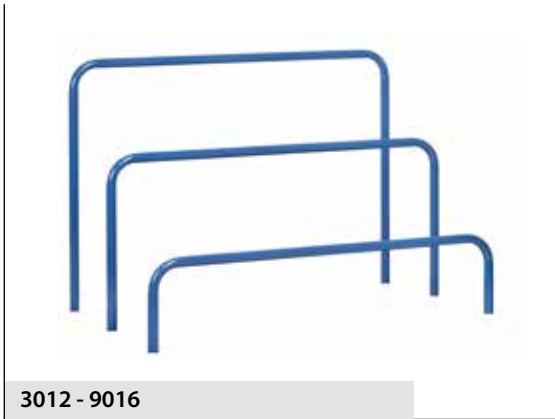

3012 - 9016



Palletvoeten 2021



	Bestelnr.	Draagverm. kg	Wiel Ø mm	Laadvlak L x B mm	Uitw. afm. L x B x H mm	Eigen gewicht kg	Prijs Euro
Platenwagen voor insteekbeugels (zonder beugels)	4463	750	200	1200 x 800	1320 x 800 x 295	41	377,-
	4463-1*	1200	200	1200 x 800	1320 x 800 x 295	46	480,-
	4465	750	200	1600 x 800	1720 x 800 x 295	60	492,-
	4465-1*	1200	200	1600 x 800	1720 x 800 x 295	66	596,-
Platenstandaard (zonder beugels)	4363	1200	-	1200 x 800	1365 x 800 x 100	45	357,-
	4365	1200	-	1600 x 800	1765 x 800 x 100	51	476,-
Insteekbeugel voor platenwagen en voor platenstandaard	3012		1200			5	29,-
	6012		1200			6	30,-
	9012		1200			7,5	33,-
	3016		1600			6	31,-
	6016		1600			7	34,-
	9016		1600			8,5	36,-
Palletvoeten	2021		-			6	93,-

Platenwagens

4463 | 4463-1

4465 | 4465-1

Draagvermogen tot 1200 kg.

Stalen buis en gelast profielstaal, gepoedercoat, watervast multiplex. 7 Verstelmogelijkheden voor insteekbeugels.

Levering zonder beugels.

Nuttige beugelafstand 90 mm.

2 Zwenkwielen met rem en 2 bokwielen.

750 kg = TPE wielen, naaf met kogellager.

1200 kg = elastisch streeploo rubber, naaf met kogellager.

Hoogte laadvlak: 295 mm

Platenstandaards

4363 | 4365

Draagvermogen 1200 kg.

Stalen buis en gelast profielstaal, gepoedercoat, watervast multiplex. 7 Verstelmogelijkheden voor insteekbeugels.

Levering zonder beugels.

Nuttige beugelafstand 90 mm.

Aan één zijde een zeszdelige aanlooprol.

Palletvoeten

2021

Toebehoren voor platenstandaard. Onderrijhoogte 100 mm, voor handpallettruck of heftruck.

*Uitvoering met FIXSTOP niet mogelijk.

Voor extra's zie
pagina's 183-185



Glas- en platenwagens

Voor het transport van glasplaten, hout- en kunststof platen als complete vensters en deuren.

Stalen buis en gelast profielstaal. Poedercoating blauw RAL 5007.

2 Zwenk- en 2 bokwielen met elastisch streeploos rubber, naaf met kogellager.

Zwenkwielen met rem, conform EU-norm EN 1757-3 (Veiligheidsnorm voor platformwagens).

Draagvermogen 1200 kg.

4454 | 4455 | 4456

Enkelzijdige uitvoering, steunprofielen voorzien van rubber.

Nuttige opzetdiepte: 430 mm.

Nuttige hoogte: 1450 mm.

4474 | 4475 | 4476

Dubbelzijdige uitvoering, steunprofielen voorzien van rubber.

Nuttige opzetdiepte:

2 x 230 mm.

Nuttige hoogte: 1450 mm.



4454 | 4455 | 4456



4474 | 4475 | 4476

Voor extra's zie pagina's 183-185

	Bestelnr.	Draagverm. kg	Wiel Ø mm	Uitw. afm. L x B x H mm	Opzetafm. L x B mm	Nuttige hoogte mm	Eigen gewicht kg	Prijs Euro
Glas- en platenwagens enkelzijdig	4454	1200	200	1276 x 800 x 1788	1276 x 430	1450	66	895,-
	4455	1200	200	1676 x 800 x 1788	1676 x 430	1450	74	967,-
	4456	1200	200	2076 x 800 x 1788	2076 x 430	1450	99	1.135,-
Glas- en platenwagens dubbelzijdig	4474	1200	200	1276 x 800 x 1783	1276 x 2x 230	1450	72	980,-
	4475	1200	200	1676 x 800 x 1783	1676 x 2x 230	1450	80	1.051,-
	4476	1200	200	2076 x 800 x 1783	2076 x 2x 230	1450	103	1.219,-

LANGMATERIAALWAGENS

Toepassing:

Wendbare wagens voor het transport van lange goederen zoals buizen, profielen, stafmaterialen enz. 1,5 - 3 Ton draagvermogen.

Uitneembare rongen:

Voor het eenvoudig (ont)laden.

**Wendbaar:**

Door 4 zwenkwieken of door ruitvormige wielopstelling op de plaats te draaien.

Bodemvriendelijk:

Dankzij streeploze banden ook geschikt voor gevoelige ondergronden.

Langmateriaal-wagens

Gelaste profielstalen constructie met insteekbare stalen rongen van stalen buis, gepoedercoat blauw RAL 5007.

2110

Laadvlak van watervast multiplex. Wielen: 4 zwaarlast zwenkwielen van elastisch streeploos rubber, naaf met kogellager. 2 Zwenkwielen met rem.



2110

2111

2 Materiaalbakken, midden vrij voor belading met kraan of vorkheftruck.

Wielen: in het midden 2 bokwielen en aan beide kopzijden 1 zwenkwiel polyurethaan 200 x 50 mm. Naaf met kogellager. De bokwielen zijn met rem.



2111

2113

2 Materiaalbakken, midden vrij voor belading met kraan of vorkheftruck.

Wielen: in het midden 2 wielen van elastisch rubber en aan beide kopzijden 1 zwenkwiel met elastisch streeploos rubber 200 x 50 mm. De middelste wielen zijn geremd.



2113

2123

Als 2113, echter wielen van polyurethaan.



2123

	Bestelnr.	Draagverm. kg	Uitwendige afm. L x B x H mm	Laadvlak hoogte mm	Nuttige lengte v/d rongen mm	Netto Breedte mm	Banden mm	Eigen gewicht kg	Prijs Euro
Langmateriaal-Wagen	2110	1500	700 x 700 x 895	338	550	510	200 x 50	61	615,-
	2111	1500	2000 x 600 x 850	350	500	500	200 x 50	74	917,-
	2113	2500	2500 x 700 x 920	420	500	600	360 x 75 / 200 x 50	175	1.513,-
	2123	3000	2500 x 700 x 920	420	500	600	360 x 75 / 200 x 50	178	1.897,-

AFVAL- | KANTEL | KIEPBAKKEN

Compromisloze kwaliteit:

Hoogwaardig staalplaat oliedicht gelast door robots, gekogelstraald, topafwerking door middel van poedercoating.



Veiligheid en handling:

Aparte, ergonomisch geplaatste grepen voor het duwen en kantelen.
4 Wielen voor een veilige stand in iedere situatie. Standaard met TOTALSTOP-centraal remsysteem voor een veilig kantelproces.



Toekomstbestendig:

Aftapkraan en zeef zijn eenvoudig tegen gunstige kosten achteraf uit te rusten.



**Afvalbakken****4701 - 4703 |****4701/7016 - 4703/7016**

Kantelbare afvalbak uit 2 mm dik staalplaat, bovenrand tweemaal omgezet. Stortzijde van dubbele staalplaat, oliedicht gelast.

Onderstel uit 3 mm dik staalplaat met geïntegreerde insteekokers. Voetplaat en kantelbeveiliging, duwbeugel. Poedercoating blauw RAL 5007 of antraciet RAL 7016.

Wielen: 2 zwenk- en 2 bokwielen met TPE rubber 200 x 40 mm, naaf met kogellager.

TOTALSTOP – centraal remsysteem seriematig op de zwenkwielen, conform EU-norm EN 1757-3. (Veiligheidsnorm voor platformwagens).

Verrijdbaar en voor heftruckgebruik.

**4701 | 4701/7016****4704 |****4704/7016**

Wielen: 2 zwenk- en 2 bokwielen met elastisch streeploos rubber 200 x 50 mm, naaf met kogellager.

TOTALSTOP – centraal remsysteem seriematig op de zwenkwielen, (Details zie pagina 5), conform EU-norm EN 1757-3. (Veiligheidsnorm voor platformwagens).

Verrijdbaar en voor heftruckgebruik.

**4702 | 4702/7016 - 4704 | 4704/7016****Veiligheidsketting**

Ketting als afglijdbeveiliging met karabijnhaak.

**TOTALSTOP – centraal remsysteem**

Seriematig op de zwenkwielen.

**Aftapkraan en zeef**

Met zeef voor het afscheiden van vaste en vloeibare stoffen. Achteraf uit te rusten.

**Manuele kiep voortgang.**

Voor het legen met een heftruck of bij zware belading raden wij een kiepbak of een kantelbak aan.

Extra's**Aftapkraan**

Achteraf uit te rusten.

Met zeef voor het afscheiden van vaste en vloeibare stoffen. Bestelnr. van de afvalbak met een „A” toevoegen bv. 4701A.

Meerprijs € 37,-



Insteekokers	Bestelnr.		Inhoud liter	A mm	B mm	C mm	D mm
	4701	4701/7016	250	194	203	603	72
	4702	4702/7016	450	194	203	603	72
	4703	4703/7016	600	194	327	727	72
	4704	4704/7016	800	194	577	977	72

Inhoud liter	Draagverm. kg	Bakmaat L x B x H mm	Uitw. afm. L x B x H mm	Stortzijde hoogte mm	Eigen gewicht kg	Blauw RAL 5007		Antraciet RAL 7016	
						Bestelnr.	Prijs Euro	Bestelnr.	Prijs Euro
250	750	1200 x 652 x 413	1359 x 713 x 780	780	70	4701	682,-	4701/7016	710,-
450	750	1214 x 669 x 708	1374 x 730 x 1072	733	83	4702	790,-	4702/7016	819,-
600	750	1321 x 794 x 735	1458 x 855 x 1099	843	95	4703	887,-	4703/7016	916,-
800	800	1321 x 1044 x 735	1458 x 1105 x 1099	843	118	4704	1.145,-	4704/7016	1.178,-

Veiligheidsketting

Ketting als afglijdbeveiliging met karabijnhaak.

4707 € 22,-

1



47D1 | 47D1/7016

2



3



**Deksel voor afvalbakken
47D1 - 47D4
47D1/7016 - 47D4/7016**

Klapbare deksel voor afvalbakken, aan 2 zijden te openen.

In gesloten toestand (afb. 1) d.m.v. een veerhaak te vergrendelen.

Opengeklapt voorste deel (afb. 2) d.m.v. veerhaken tegen onbedoeld dichtslaan bij de kiepvoortgang vergrendelbaar.

Opengeklapt achterste deel van de deksel (afb. 3) ook vergrendelbaar.

Zowel voor als achter een greepprofiel.

Staalplaat 1,5 mm, van binnen met platstalen profielen 15 x 3 mm versterkt.

Aan de buitenzijde geen opstaande profielen om knelgevaar te vermijden.

Gepoedercoat blauw RAL 5007 of antraciet RAL 7016.

Achteraf uit te rusten.

Meerprijs per afvalbak.

1



47D2 | 47D2/7016 - 47D4 | 47D4/7016

2



3



Toepassing:

Afvalbak als spaanderwagen

	Voor bakmaat L x B x H mm	Eigen gewicht kg	Blauw RAL 5007		Antraciet RAL 7016	
			Bestelnr.	Meerprijs Euro	Bestelnr.	Meerprijs Euro
Meerprijs deksel voor afvalbakken	1200 x 652 x 413	12,5	47D1	208,-	47D1/7016	214,-
	1214 x 669 x 708	14,5	47D2	213,-	47D2/7016	219,-
	1321 x 794 x 735	17,5	47D3	230,-	47D3/7016	237,-
	1321 x 1044 x 735	22,0	47D4	245,-	47D4/7016	252,-



Kantelbakken 6030 | 6060 | 6090 | 6120

Kantelbakken voor stortgoed, zelfwerkend kantelsysteem.

Kantelbakken kunnen gelegd worden op iedere hoogte. De lege bak kantelt zelfstandig terug.

Robuust gelaste constructie uit 3 mm dik staalplaat.

Poedercoating blauw RAL 5007.

Standaard met robuuste insteekkokers, valbeveiliging en kiepmechanisme. Ketting als afglijdbeveiliging. Trekkoord voor kiepbediening vanuit de vorkheftruck.



6030 | 6060 | 6090 | 6120

Wielen

2 Zwenk- en 2 bokwielen van polyamide 200 x 50 mm, gemonteerd onder de insteekkokers. Zwenkwielen met rem, conform EU-norm EN 1757-3.

Draagverm. Bestelnr. Meerprijs

voor 6030/6060

1500 kg 1567 € 133,-

voor 6090/6120

2500 kg 1568 € 284,-

Aftapkraan

Met zeef voor het afscheiden van vaste en vloeibare stoffen. Bestelnr. van de kiepbak met een „A” toevoegen bv. 6030A. Achteraf uit te rusten.

Meerprijs € 42,-

Veiligheidsketting

Ketting als afglijdbeveiliging met karabijnhaak

4707 € 22,-



Kantelbak uitgevoerd met wielen

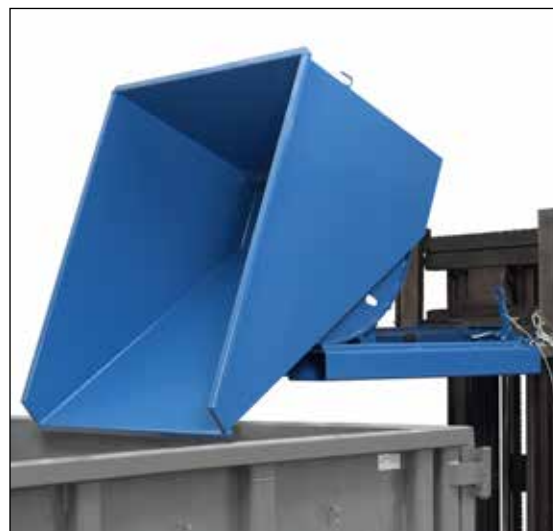

Kantelbak met vorkheftruck

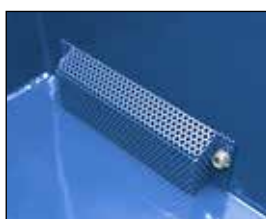

Aftapkraan en zeef

Met zeef voor het afscheiden van vaste en vloeibare stoffen. Achteraf uit te rusten.

Insteekkokers	Bestelnr.	Inhoud liter	A mm	B mm	C mm	D mm
	6030	350	190	192	592	90
	6060	600	190	582	982	90
	6090	900	190	582	982	90
	6120	1200	190	582	982	90

	Bestelnr.	Inhoud liter	Draagverm. kg	Bakmaat L x B x H mm	Uitw. afm. L x B x H mm	Stortzijde hoogte mm zonder wielen	Stortzijde hoogte mm met wielen	Eigen gewicht kg	Prijs Euro
Kantelbakken	6030	350	1000	1237 x 666 x 703	1294 x 731 x 833	744	981	126	1.009,-
	6060	600	1500	1237 x 1076 x 703	1294 x 1141 x 833	744	981	155	1.153,-
	6090	900	2000	1237 x 1596 x 703	1294 x 1660 x 833	744	989	184	1.487,-
	6120	1200	2500	1699 x 1157 x 997	1755 x 1222 x 1127	1043	1288	230	1.699,-



6230 | 6250 | 6275



Kiepbak uitgevoerd met wielen



Kiepbak met vorkheftruck

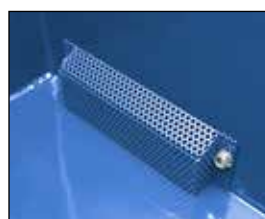

Aftapkraan en zeef

Met zeef voor het afscheiden van vaste en vloeibare stoffen. Achteraf uit te rusten.

Kiepbakken

6230 | 6250 | 6275

Kiepbakken voor stortgoed, zelfwerkend kantelsysteem. Extreem licht bij volledige lediging.

Compacte constructie.

De kiepbak moet voor het legen met een vorkheftruck omhoog geheven worden. Door het dalen wordt de kiepbak automatisch in de laadstand teruggebracht. Robuust gelaste constructie uit 2 mm dik staalplaat. Poedercoating blauw RAL 5007.

Standaard met insteekkokers, valbeveiliging en kiepmechanisme. Ketting als afglijdbeveiliging. Trekkoord voor kiepbediening vanuit de vorkheftruck.

Wielen

2 Zwenk- en 2 bokwielen van polyamide 200 x 50 mm, gemonteerd onder de insteekkokers. Zwenkwielen met rem, conform EU-norm EN 1757-3.

Draagverm.	Bestelnr.	Meerprijs
voor 6230/6250/6275		
1500 kg	1567	€ 133,-

Aftapkraan

Met zeef voor het afscheiden van vaste en vloeibare stoffen. Bestelnr. van de kiepbak met een „A“ toevoegen bv. 6230A. Achteraf uit te rusten.

Meerprijs	€ 42,-
-----------	--------

Veiligheidsketting

Ketting als afglijdbeveiliging met karabijnhaak

4708	26,- €
------	--------

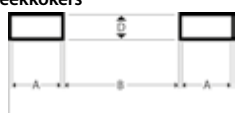
Insteekkokers	Bestelnr.	Inhoud liter	A mm	B mm	C mm	D mm
	6230	300	192	82	482	72
	6250	500	192	282	682	72
	6275	750	192	502	902	72

	Bestelnr.	Inhoud liter	Draagverm. kg	Bakmaat L x B x H mm	Uitw. afm. L x B x H mm	Stortzijde hoogte mm zonder wielen	Stortzijde hoogte mm met wielen	Eigen gewicht kg	Prijs Euro
Kiepbakken	6230	300	750	1088 x 630 x 498	1313 x 690 x 576	418	655	78	859,-
	6250	500	1000	1164 x 831 x 598	1389 x 890 x 676	519	756	86	1.088,-
	6275	750	1000	1164 x 1241 x 598	1390 x 1300 x 676	519	756	108	1.274,-

PALLETTRANSPORT



Vanghoeken:
Eenvoudig laden en veilig tijdens het rijden.



Praktisch en goed:
Voor pallets en gasboxen, zuiver verwerkt.

Wieluitrustingen:
TPE-, polyamide, elastisch rubber of polyurethaan wielen, allen streeploos en geremd.



22501



22799 | 22800 | 22801 | 22802



22879 | 22880 | 22881 | 22882



22809 | 22810 | 22811 | 22812



22699 | 22700 | 22701 | 22702

* Alle opties op pagina 128/129 (opzetramen, duwbeugel, aanhaakbare duwbeugel, dissel en koppeling) zijn niet toepasbaar.

** 22699-22702 zijn niet geschikt voor de TOTALSTOP.

FIXSTOP alleen bij palletonderwagens met TPE banden mogelijk.

	Bestelnr.	Draagverm. kg	Uitwendige afm. L x B x H mm	Laadvlak L x B mm	voor pallet afm. mm	Hoogte mm	Eigen gewicht kg	Prijs Euro
Lichte palletonderwagens TPE*	22501*	500	1240 x 830 x 238	1230 x 820	1200 x 800	216	25	187,-
Palletonderwagens TPE	22799	750	855 x 655 x 329	810 x 610	800 x 600	282	30	213,-
	22800	750	1055 x 855 x 329	1010 x 810	1000 x 800	282	33	217,-
	22801	750	1255 x 855 x 329	1210 x 810	1200 x 800	282	34	220,-
	22802	750	1255 x 1055 x 329	1210 x 1010	1200 x 1000	282	35	251,-
Palletonderwagens Polyamide	22879	1050	855 x 655 x 329	810 x 610	800 x 600	282	29	260,-
	22880	1050	1055 x 855 x 329	1010 x 810	1000 x 800	282	32	266,-
	22881	1050	1255 x 855 x 329	1210 x 810	1200 x 800	282	33	271,-
	22882	1050	1255 x 1055 x 329	1210 x 1010	1200 x 1000	282	35	297,-
Palletonderwagens Elastisch rubber	22809	1200	855 x 655 x 329	810 x 610	800 x 600	282	31	316,-
	22810	1200	1055 x 855 x 329	1010 x 810	1000 x 800	282	34	320,-
	22811	1200	1255 x 855 x 329	1210 x 810	1200 x 800	282	35	324,-
	22812	1200	1255 x 1055 x 329	1210 x 1010	1200 x 1000	282	36	352,-
Palletonderwagens Polyurethaan**	22699	2200	855 x 655 x 333	810 x 610	800 x 600	286	39	592,-
	22700	2200	1055 x 855 x 333	1010 x 810	1000 x 800	286	42	599,-
	22701	2200	1255 x 855 x 333	1210 x 810	1200 x 800	286	43	604,-
	22702	2200	1255 x 1055 x 333	1210 x 1010	1200 x 1000	286	44	628,-

Lichte palletonderwagens 22501*

Voor pallets of gasboxen. 500 kg draagvermogen.

2 Zwenk- en 2 bokwielen met TPE rubber 160 x 40 mm, naaf met kogellager. Zwenkwielen met rem, conform EN 1757-3.

Plaatstalen frame met dwarsverbindingen, zonder vanghoeken, poedercoating blauw RAL 5007. Het omlopende frame neemt pallets en gasboxen veilig op, omdat het oplegprofiel 20 mm verlaagt ligt.

Palletonderwagens

Onderwagens voor pallets, containers e.d. Robuust gelaste profielstaalconstructie met 4 vanghoeken, poedercoating blauw RAL 5007.

2 Zwenk- en 2 bokwielen, zwenkwielen met rem, conform EU-norm EN 1757-3.

22799 | 22800 22801 | 22802

750 kg draagvermogen

TPE-wielen 200 x 40 mm, naaf met kogellager. Zeer geringe rij-, rol- en zwenkweerstand. Wielen van streeploois rubber. Geruisloze loop op effen ondergronden.

22879 | 22880 22881 | 22882

1050 kg draagvermogen

Wielen van polyamide 200 x 50 mm, naaf met rollager. Geringe rolweerstand, hoge chemische weerstand, streeploois en niet geruisloos.

22809 | 22810 22811 | 22812

1200 kg draagvermogen

Elastisch massief rubber 200 x 50 mm, streeploois grijs. Naaf met kogellager. Geringe rolweerstand, elastische en geruisloze loop.

22699 | 22700 22701 | 22702

2200 kg draagvermogen

Versterkte zwaarlast uitvoering, polyurethaan wielen 200 x 50 mm, naaf met kogellager. Zeer geringe rolweerstand, elastische loop en geruisloze loop.

Opzetramen voor palletonderwagens*

Om pallets en gaasboxen op een ergonomisch gunstige hoogte te zetten.

Gelaste profielstalen constructie met vanghoeken. Stabiele hoekstaanders met voetplaat, in te steken in de hoekhulzen van het opzetraam.

4 Afmetingen:

- 800 x 600 mm
- 1000 x 800 mm
- 1200 x 800 mm
- 1200 x 1000 mm

3 Laadhoogten:

Zonder palletonderwagen

- 140 mm
- 270 mm
- 370 mm

met palletonderwagen

- 422 mm
- 552 mm
- 652 mm

De voetplaten van de opzetramen zijn door middel van een schroefenset (bij levering inbegrepen) op de onderwagens vast te zetten.



22921



22899-22922

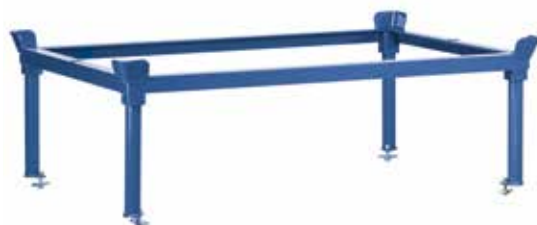

Toepassingsvoorbeeld



Opzetramen voor palletonderwagens	Bestelnr.	Draagverm. kg	Laadvlak L x B mm	voor pallet afm. mm	Laadhoogte mm		Eigen gewicht kg	Prijs Euro
					zonder palletonderwagen	met palletonderwagen		
140/422 mm hoog	22899	1200	810 x 610	800 x 600	140	422	13	131,-
	22900	1200	1010 x 810	1000 x 800	140	422	16	141,-
	22901	1200	1210 x 810	1200 x 800	140	422	17	145,-
	22902	1200	1210 x 1010	1200 x 1000	140	422	18	152,-
270/552 mm hoog	22909	1200	810 x 610	800 x 600	270	552	14	134,-
	22910	1200	1010 x 810	1000 x 800	270	552	17	142,-
	22911	1200	1210 x 810	1200 x 800	270	552	18	149,-
	22912	1200	1210 x 1010	1200 x 1000	270	552	19	154,-
370/652 mm hoog	22919	1200	810 x 610	800 x 600	370	652	15	137,-
	22920	1200	1010 x 810	1000 x 800	370	652	18	149,-
	22921	1200	1210 x 810	1200 x 800	370	652	19	152,-
	22922	1200	1210 x 1010	1200 x 1000	370	652	20	157,-

*De opzetramen zijn niet geschikt voor de lichte palletonderwagens 22501 en 22699 - 22702.



22890*

Duwbeugel*
22890

Stabiele duwbeugel, aan de zwenkwielzijde insteekbaar en schroefbaar. De insteekhulzen zijn aan de onderwagens vast gelast

**Aanhaakbare
duwbeugel**
22892

Voor palletonderwagens vanaf 800 mm breed. Voor het bekwaam en rugontlastend verrijden van lege en beladen palletonderwagens.

Uiterst robuuste constructie van stalen buis met krachtige verbindingsklauwen. Beugel en dwarsverbinding voorzien van softgrip. In niet aangehaakte toestand d.m.v. 2 hulprollen eenvoudig te verrijden.

Gebruiksnummer
20 2014 010 367

**Dissel en
koppelingspin***
22894

Voor het transport met een trekkend voertuig tot 6 km/u. Trein tot 5 onderwagens mogelijk.

Maximaal trekgewicht 2.000 kg.

Dissel van geprofileerd staal, stelt zich d.m.v. een gasdrukveer zelfstandig in een verticale rustpositie. Aan de bokwielzijde bevindt zich een stabiele koppelingsbout. Koppeling door een voetbeweging mogelijk.

Dissel en koppeling*
22895

Voor het transport met een trekkend voertuig tot 6 km/u. Trein tot 5 onderwagens mogelijk.

Maximaal trekgewicht 2.000 kg.

Dissel van geprofileerd staal, in ruststand onder het frame te schuiven. Aan de bokwielzijde bevindt zich een stabiele koppelingsbout. Koppeling door een voetbeweging mogelijk.

Duits patent
10 2004 061 440

*Het toebehoren is niet geschikt voor de lichte palletonderwagens 22501. Het met een * gekenmerkte toebehoren is achteraf niet uit te rusten, omdat dit aan de palletonderwagens gelast wordt.*



22892



22894*



22895*



Bestelnr.		Prijs Euro
22890*	Duwbeugel*	105,-
22892	Aanhaakbare duwbeugel	198,-
22894*	Dissel en koppelingspin*	150,-
22895*	Dissel en koppeling*	211,-



Palletonderwagens als routetrein

22601

Voor pallets en gasboxen in europallet afmeting.

Eenvoudig (ont)laden met een vorkheftruck.

Robuust gelaste hoekstalen constructie met 4 vanghoeken, gepoedercoat blauw RAL 5007.

2 Zwenk- en 2 bokwielen, geschikt voor routetreinen. Wielen van polyurethaan op aluminium velg, naaf met precisie kogellager. Zwenkwielen met rem

Streeploze wielen en een geruisloze loop op effen ondergronden

Draagvermogen 1000 kg.

- Het koppelingssysteem garandeert een zo goed mogelijke spoortrouwheid
- De trekker moet beschikken over voorwielbesturing en een routetreindissel!
- Max. 5 onderwagens per trein
- Max. snelheid 6 km/u
- Max. trekgewicht 3000 kg

Duits patent
10 2016 108 182

Garantie
op routetreinen 3 jaar.



22601



Detail koppeling en dissel

Stabiele koppelingspin \varnothing 25 mm met geleidingsmond en zelfstandige veiligheidsvergrendeling aan de zwenkwielzijde. Koppelingshoogte 205 mm.

Zelfborgende dissel van platstaal aan de bokwielzijde. Dissel-oog \varnothing 26,5 mm. Bekwame voetbediening. Gaat zelf omhoog d.m.v. gasdrukveer.

	Bestelnr.	Draagverm. kg	Uitwendige afm. L x B x H mm	Laadvlak L x B mm	voor pallet afm. mm	Laadvlak hoogte mm	Eigen ge- wicht kg	Prijs Euro
Palletonderwagens als routetrein	22601	1000	1327 x 855 x 783	1210 x 810	1200 x 800	290	50	792,-

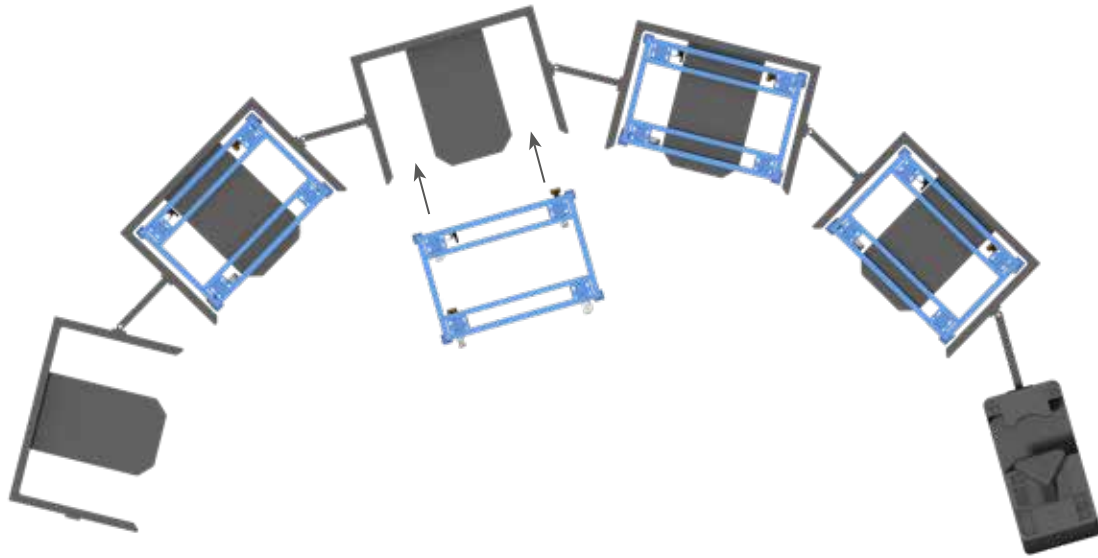

Transport op marktconforme routetrein aanhangers



23881 | 23882



23891 | 23892



23990



23991

Meerprijs voor 1 zwenkwiel met richtingvergendeling
In plaats van 1 zwenkwiel zonder rem.

4 x 90° vergrendeling maakt een goede rechte loop in lengte- en in dwarsrichting mogelijk. Vaststaande remhendel onder het frame, steekt niet uit. Vanaf de lange zijde te bedienen. Goede bereikbaarheid in iedere wielpositie.

Duits patent 10 2016 110 300.4

Meerprijs voor 2 zwenkwielen met vaststaand remsysteem
In plaats van zwenkwielen met meezwenkende remsystemen.

Vaststaande remhendel onder het frame, steekt niet uit. Vanaf de lange zijde te bedienen. Goede bereikbaarheid in iedere wielpositie. De onder rijhoogte wordt verhoogt tot 237 mm, de totale hoogte tot 282 mm.

Palletonderwagens voor marktconforme routetreinen

23881 | 23882

Draagvermogen 1.050 kg

Geschikt voor transport op marktconforme routetrein aanhangers.

Robuust gelaste profielstalen constructie met 4 vanghoeken, poedercoating blauw RAL 5007.

4 Zwenkwielen met polyamide wielen 200 x 50 mm wit, naaf met precisie kogellager.

2 Zwenkwielen met totaal remsysteem van voren, diagonaal geplaatst.

Onder rijhoogte: 235 mm.

23891 | 23892

Draagvermogen 1.050 kg

Als 23881, echter 1 wiel elektrisch geleidend, wielvelg polypropyleen zwart, naaf met precisie kogellager.

Onder rijhoogte: 235 mm.

	Bestelnr.	Draagvermogen kg	Uitwendige afm. L x B x H mm	Laadvlak L x B mm	voor pallet afm. mm	Hoogte mm	Eigen gewicht kg	Prijs Euro
Palletonderwagens voor marktconforme routetreinen	23881	1050	1255 x 855 x 327	1210 x 810	1200 x 800	280	34	350,-
	23882	1050	1255 x 1055 x 327	1210 x 1010	1200 x 1000	280	34	381,-
	23891	1050	1255 x 855 x 327	1210 x 810	1200 x 800	280	34	362,-
	23892	1050	1255 x 1055 x 327	1210 x 1010	1200 x 1000	280	34	393,-

Bestelnr.		Nieuwe laad-/ totale hoogte mm	Meerprijs Euro
23990	1 Zwenkwiel met richtingvergendeling	-	41,-
23991	2 Zwenkwielen met vaststaand remsysteem	282/329	71,-

HANDWAGENS

Grote wielen:

Met hoogwaardige wielen voor een lichte loop en lange levensduur.



Outdoor:

Vuurverzinkt met aluminium kwin-
tetplaat voor buiten gebruik.



Dissel:

Ergonomische veiligheidshand-
greep met Softgrip, gedempte
teruggang en automatische
parkeerrem.



Handtrekwagens

4091 | 4092

Lichte handtrekswagen van gelaste stalen buis, poedercoating blauw RAL 5007. Dissel aanschroefbaar.

Laadvlak van watervast multiplex.

Wielen met luchtbanden, naaf met rollager.

Gedemonteerde aanlevering, eenvoudige montage.

4101 | 4102

Lichte handtrekswagen met kunststof bak. Uitvoering verder als 4091 | 4092, echter zonder laadvlak van multiplex.

Rode kunststof bak:

4101: 90 liter inhoud,

L x B x H = 715 x 420 x 320 mm

4102: 200 liter inhoud,

L x B x H = 990 x 665 x 476 mm

6091

Uitvoering zoals de 4091, echter vuurverzinkt. Geschikt voor buiten gebruik.

6101

Uitvoering zoals de 4101, echter vuurverzinkt. Geschikt voor buiten gebruik.



Fietskoppeling 1297

Voor handtrekwagen 4091, 4092, 4101 en 4102. Bestaande uit dissel met kogelschaal, kogelkoppeling en adapter voor zadelseunen van 26 tot 31 mm doorsnede. Laadvermogen max. 40 kg, opleglast max. 4 kg.

Niet achteraf uit te rusten.



Fietskoppeling 1297

Voor handtrekwagen 6091 en 6101. Verzinkte uitvoering. Niet achteraf uit te rusten.



Reflectoren

Voor handtrekwagens met fietskoppelingen worden reflecterende foliestrepen kosteloos meegeleverd. 2 x rood en 4 x wit.

	Bestelnr.	Draagverm. kg	Laadvlak L x B mm	Uitwendige afm. L x B x H mm	Luchtbanden mm	Eigen gewicht kg	Prijs Euro	
Handtrekswagen met platform	4091	200	690 x 356	1381 x 596 x 777	260 x 85	10	152,-	
	4092	200	835 x 458	1524 x 682 x 777	260 x 85	13,5	185,-	
Handtrekswagen met kunststof bak	4101	200	632 x 332	1401 x 596 x 777	260 x 85	9,5	169,-	
	4102	200	750 x 425	1566 x 682 x 777	260 x 85	17	292,-	
Handtrekswagen	6091	200	690 x 356	1381 x 596 x 777	260 x 85	11	168,-	
Handtrekswagen	6101	200	632 x 332	1401 x 596 x 777	260 x 85	10,5	185,-	
Fietskoppeling	1297	Meerprijs voor handtrekwagen 4091 4092 4101 4102 6091 6101						75,-

Meerprijs PU-banden zie pagina 186.

Naar wens met massief rubber banden, zonder meerprijs leverbaar.

A.u.b. het bestelnr. van de handtrekwagens aanvullen met een „V“.

Handtrekwagens 4103 | 4104 | 4105

Handtrekwagens van gelaste stalen buis, poedercoating blauw RAL 5007. Reling 180/250 mm hoog. Dissel aanschroefbaar, laadvloer van watervast multiplex. Luchtbanden, naaf met rollager.



4103 | 4104 | 4105



4107 | 4108 | 4109

4107 | 4108 | 4109

Uitvoering als boven, echter met 4 wanden van watervast multiplex.

6103L | 6104L | 6105L 6103P | 6104P | 6105P

Outdoor handtrekswagen voor toepassing in het buiten bereik.

Van gelaste stalen buis, vuurverzinkt. Laadvlak van aluminium kwintetplaat. Relingen 180/250 mm hoog met sterke buisprofielen.

Aanschroefbare dissel met veiligheidshandgreep en huidvriendelijke Softgrip.

Grote banden met verzinkte stalen velg, naar keuze met luchtbanden of polyurethaan banden, naaf met rollager. Geschroefde wielbevestiging voor het eenvoudig wissel van de banden.



6103 | 6104 | 6105

Naar wens met massief rubber banden, zonder meerprijs leverbaar.

A.u.b. het bestelnr. van de handtrekwagens aanvullen met een „V“.

Meerprijs PU-banden zie pagina 186.



Fietskoppeling 1298

Voor handtrekwagen 4103 – 4105 en 4107 – 4109. Aanbouwset bestaande uit kogelkoppeling en adapter voor zadelsteunen van 26 tot 31 mm doorsnede en kogelschaal met aanschroefplaat aan de standaard dissel.

Laadvermogen max. 40 kg, opleglast max. 4 kg. **Achteraf uit te rusten.**



Fietskoppeling 1292

Voor handtrekwagen 6103 – 6105. Aanbouwset bestaande uit kogelkoppeling en adapter voor zadelsteunen van 26 tot 31 mm doorsnede en kogelschaal met aanschroefplaat aan de standaard dissel.

Laadvermogen max. 40 kg, opleglast max. 4 kg. **Achteraf uit te rusten.**



Reflectoren

Voor handtrekwagens met fietskoppelingen worden reflecterende foliestrepen kosteloos meegeleverd. 2 x rood en 4 x wit.

	Bestelnr.	Draagverm. kg	Laadvlak L x B mm	Uitwendige afm. L x B x H mm	Luchtbanden mm	Banden	Eigen gewicht kg	Prijs Euro
Handtrekswagen, 1-asser	4103	200	795 x 445	1476 x 691 x 730	260 x 85	Luchtbanden	18	262,-
	4104	400	845 x 545	1526 x 832 x 801	400 x 100	Luchtbanden	22	350,-
	4105	400	1145 x 545	1826 x 832 x 801	400 x 100	Luchtbanden	25	383,-
Handtrekswagen met 4 wanden, 1-asser	4107	200	795 x 445	1476 x 691 x 730	260 x 85	Luchtbanden	21	320,-
	4108	400	845 x 545	1526 x 832 x 801	400 x 100	Luchtbanden	25	389,-
	4109	400	1145 x 545	1826 x 832 x 801	400 x 100	Luchtbanden	31	452,-
	6103L	200	795 x 445	1475 x 682 x 736	260 x 85	Luchtbanden	20	378,-
	6104L	400	845 x 545	1525 x 840 x 811	400 x 100	Luchtbanden	24	412,-
	6105L	400	1145 x 545	1825 x 840 x 811	400 x 100	Luchtbanden	27	458,-
Outdoor handtrekswagen vuurverzinkt	6103P	200	795 x 445	1475 x 682 x 736	260 x 85	Polyurethaan	22	399,-
	6104P	400	845 x 545	1525 x 840 x 811	400 x 100	Polyurethaan	27	458,-
	6105P	400	1145 x 545	1825 x 840 x 811	400 x 100	Polyurethaan	30	505,-
Koppeling	1298		voor handtrekwagen 4103 4104 4105 4107 4108 4109					82,-
Koppeling	1292		voor outdoor handtrekswagen 6103 6104 6105					91,-



4001 | 4002



4021 | 4022



4051 | 4052



4122 | 4124

Handtrekwagen 4001 | 4002

Van profielstaal en gelaste stalen buis, poedercoating blauw RAL 5007.

Laadvlak van watervast multiplex. Draaischamel besturing met dissel en handgreep.

Wielen met luchtbanden, naaf met rollager. Dissel met veiligheidshandgreep, softgrip en automatische demping bij terugplaatsen in rustpositie. Automatische rem werkend op de voorwielen. **Conform de Europese Norm EN 1757-3.**

4021 | 4022

Uitvoering zoals boven, echter met 2 kopwanden 300 mm hoog, frame van stalen buis met watervast multiplex.

4051 | 4052

Uitvoering zoals boven, echter bijkomend met 2 insteekbare zijwanden van watervast multiplex, 220 mm hoog.

4122 | 4124

Handtrekwagens van gelaste stalen buis, poedercoating blauw RAL 5007. Reling 180/250 mm hoog, laadvlak en wanden van watervast multiplex.

Enkele draaischamel besturing met dissel en handgreep.

Luchtbanden, naaf met rollager.

Dissel met veiligheidshandgreep, softgrip en automatische demping bij terugplaatsen in rustpositie. Automatische rem werkend op de voorwielen.

Conform EU-norm EN 1757-3.

Naar wens met massief rubber banden, zonder meerprijs leverbaar.

A.u.b. het bestelnr. van de handtrekwagens aanvullen met een „V“.

Meerprijs PU-banden zie pagina 186.

	Bestelnr.	Draagverm. kg	Laadvlak L x B mm	Uitwendige afm. L x B x H mm	Laadvlak-hoogte mm	Luchtbanden mm	Eigen gewicht kg	Prijs Euro
Handtrekwagen met platform	4001	500	1060 x 600	1272 x 609 x 1192	308	260 x 85	30	452,-
	4002	500	1260 x 700	1472 x 709 x 1192	308	260 x 85	38	464,-
Handtrekwagen met 2 kopwanden	4021	500	1000 x 600	1272 x 609 x 1192	308	260 x 85	35	550,-
	4022	500	1200 x 700	1472 x 709 x 1192	308	260 x 85	45	565,-
Handtrekwagen met 4 wanden	4051	500	1000 x 550	1272 x 609 x 1192	308	260 x 85	39	595,-
	4052	500	1200 x 650	1472 x 709 x 1192	308	260 x 85	50	628,-
Handtrekwagen met 4 wanden	4122	400	945 x 545	1204 x 600 x 1185	312	260 x 85	36	611,-
	4124	400	1145 x 645	1375 x 700 x 1185	312	260 x 85	44	648,-

HANDTREKWAGENS

Dissel:

Veiligheidsdissel met automatisch gedempte teruggang in rustpositie. Handgreep met huidvriendelijke Softgrip, drukontlastend en isolerend.

Varianten:

Optioneel met solide en mooie houten wanden en wanden van draadgaas verkrijgbaar.

**Draaischamel besturing:**

Met kogelkrans.

Laadvlak:

Met antislip, watervast multiplex.

Grote wielen:

Met hoogwaardige massief rubber of luchtbanden op stalen velg met kogellagers voor een lichte loop en lange levensduur.



6403V | 6403L | 6404V | 6404L | 6405V | 6405L | 6406V | 6406L



6453V | 6453L | 6454V | 6454L | 6455V | 6455L | 6456V | 6456L

Handtrekwagens Modulair systeem

van gelast profielstaal, poedercoating blauw RAL 5007.

4 Insteekhoeken.

Draaischamel besturing met kogelkrans, opklapbare dissel met veiligheids handgreep, softgrip en automatisch gedempte teruggang in rustpositie.

Laadvlak van watervast multiplex voorzien van antislip.

Wielen naar keuze van massief rubber of luchtbanden, naaf met rollagers.

Automatische rem werkend op de voorwielen, conform EU-norm EN 1757-3.

Handtrekwagen met 4 houten wanden

250/325 mm hoog, 3 zijden opklapbaar, kopwand vast, gepoedercoat frame van stalen buis gevuld met watervast multiplex.

Laadvlak = Lengte – 60 mm,
Breedte – 60 mm

Trekoog

Aan de dissel.



Inwendige-Ø 32 mm.

Bestelnr. van de betreffende wagen met een „Z” toevoegen. Niet achteraf uit te rusten.

Meerprijs € 34,-

Koppeling

Achter.



Bestelnr. **Meerprijs**
1442 € 72,-

	Bestelnr.	Draagverm. kg	Laadvlak L x B mm	Uitwendige afm. L x B x H mm	Laadvlak-hoogte mm	Massief rubber banden mm	Luchtbanden mm	Eigen gewicht kg	Prijs Euro
Platform	6403V	700	1200 x 800	1545 x 800 x 1125	420	250 x 60	-	66	759,-
	6403L	700	1200 x 800	1545 x 800 x 1130	420	-	260 x 85	62	776,-
	6404V	1000	1200 x 800	1545 x 800 x 1190	490	400 x 80	-	88	906,-
	6404L	1000	1200 x 800	1545 x 800 x 1200	490	-	400 x 100	67	845,-
	6405V	1000	1600 x 900	1945 x 900 x 1190	490	400 x 80	-	98	1.021,-
	6405L	1000	1600 x 900	1945 x 900 x 1200	490	-	400 x 100	77	964,-
	6406V	1250	2000 x 1000	2345 x 1000 x 1190	490	400 x 80	-	134	1.143,-
	6406L	1250	2000 x 1000	2345 x 1000 x 1200	490	-	400 x 100	113	1.088,-
4 houten wanden	6453V	700	1200 x 800	1560 x 825 x 1125	420	250 x 60	-	81	1.189,-
	6453L	700	1200 x 800	1560 x 825 x 1130	420	-	260 x 85	77	1.205,-
	6454V	1000	1200 x 800	1560 x 825 x 1190	490	400 x 80	-	102	1.336,-
	6454L	1000	1200 x 800	1560 x 825 x 1200	490	-	400 x 100	80	1.208,-
	6455V	1000	1600 x 900	1960 x 925 x 1190	490	400 x 80	-	118	1.478,-
	6455L	1000	1600 x 900	1960 x 925 x 1200	490	-	400 x 100	97	1.418,-
	6456V	1250	2000 x 1000	2360 x 1025 x 1190	490	400 x 80	-	158	1.664,-
	6456L	1250	2000 x 1000	2360 x 1025 x 1200	490	-	400 x 100	137	1.607,-



Handtrekwagen met wanden van draadgaas Modulair systeem

6433V - 6436L

600 mm hoog, kopwanden aan het platform geschroefd, zijwanden inhangbaar en uitneembaar.

Frame van stalen buis met ingelast draadgaas 40 x 40 x 4 mm, gepoedercoat blauw RAL 5007.

Laadvlak = Lengte – 65 mm,
Breedte – 5 mm

6443V - 6446L

Als 6433V - 6436L, echter 1000 mm hoog.

Trekoog

Aan de dissel.



Inwendige-Ø 32 mm.

Bestelnr. van de betreffende wagen met een „Z” toevoegen.
Niet achteraf uit te rusten.

Meerprijs € 34,-

Koppeling

Achter.



Bestelnr. Meerprijs
1442 € 72,-



6433V | 6433L | 6434V | 6434L | 6435V | 6435L | 6436V | 6436L



6443V | 6443L | 6444V | 6444L | 6445V | 6445L | 6446V | 6446L

	Bestelnr.	Draagverm. kg	Laadvlak L x B mm	Uitwendige afm. L x B x H mm	Laadvlak- hoogte mm	Massief rubber banden mm	Luchtbanden mm	Eigen ge- wicht kg	Prijs Euro
4 wanden 600 mm hoog	6433V	700	1200 x 800	1550 x 850 x 1125	420	250 x 60	-	97	1.167,-
	6433L	700	1200 x 800	1550 x 850 x 1130	420	-	260 x 85	92	1.181,-
	6434V	1000	1200 x 800	1550 x 850 x 1190	490	400 x 80	-	116	1.317,-
	6434L	1000	1200 x 800	1550 x 850 x 1200	490	-	400 x 100	98	1.258,-
	6435V	1000	1600 x 900	1950 x 950 x 1190	490	400 x 80	-	133	1.429,-
	6435L	1000	1600 x 900	1950 x 950 x 1200	490	-	400 x 100	115	1.370,-
	6436V	1250	2000 x 1000	2350 x 1050 x 1190	490	400 x 80	-	166	1.576,-
	6436L	1250	2000 x 1000	2350 x 1050 x 1200	490	-	400 x 100	142	1.517,-
4 wanden 1000 mm hoog	6443V	700	1200 x 800	1550 x 850 x 1415	420	250 x 60	-	108	1.226,-
	6443L	700	1200 x 800	1550 x 850 x 1420	420	-	260 x 85	103	1.239,-
	6444V	1000	1200 x 800	1550 x 850 x 1480	490	400 x 80	-	113	1.370,-
	6444L	1000	1200 x 800	1550 x 850 x 1490	490	-	400 x 100	108	1.316,-
	6445V	1000	1600 x 900	1950 x 950 x 1480	490	400 x 80	-	148	1.510,-
	6445L	1000	1600 x 900	1950 x 950 x 1490	490	-	400 x 100	128	1.452,-
	6446V	1250	2000 x 1000	2350 x 1050 x 1480	490	400 x 80	-	174	1.664,-
	6446L	1250	2000 x 1000	2350 x 1050 x 1490	490	-	400 x 100	155	1.606,-

STEEKWAGENS VOOR ZAKKEN

Veiligheidshandgreep:

Robuuste handgreep met veiligheidsbeugel: beschermt de handen tegen schaafwonden en kneuzingen.

Constructie:

Frame in een hoek om zakken en ronde goederen tegen aan te zetten.



Gepoedercoat:

Oppervlakte gekogelstraald en gepoedercoat. Voor een lange levensduur en een blijvend goede uitstraling.



Wielbevestiging:

Het fetra wiel in eigen design met verplaatste naaf, steekt niet uit. Geschroefde wielbevestiging zorgt voor een eenvoudige bandenwissel.

Schep:

In verschillende afmetingen verkrijgbaar en verwisselbaar.

Steekwagens voor zakken

Handzame steekwagens met schep van staalplaat, stabiel gelaste constructie, poedercoating, in blauw, RAL 5007.

Veiligheidshandvatten.

Stalen schep aanschroefbaar en daardoor omwisselbaar.

Wielen naar keuze van massief rubber, lucht- of lekvrije polyurethaan banden op kunststof velg, naaf met rollager.

Ongemonteerde aanlevering.

Gebruiksnummer
20 2004 010 071.1



B1115L



B1116L



B1215L



B1216L

	Bestelnr.	Draagverm. kg	Hoogte mm	Schedpdiepte mm	Schepbreedte mm	Totale breedte mm	Wielafm mm	Banden	Eigen gewicht kg	Prijs Euro	
Steekwagens voor zakken	B1115V	250	1150	150	400	590	260 x 56	Massief rubber	15	137,-	
	B1115L	250	1150	150	400	590	260 x 85	Lucht	12	137,-	
	B1115P	250	1150	150	400	590	260 x 85	Polyurethaan	12,7	159,-	
	B1116V	250	1150	300	480	590	260 x 56	Massief rubber	18	162,-	
	B1116L	250	1150	300	480	590	260 x 85	Lucht	15	162,-	
	B1116P	250	1150	300	480	590	260 x 85	Polyurethaan	15,7	184,-	
	B1215V	350	1200	150	450	620	260 x 56	Massief rubber	19	181,-	
	B1215L	350	1200	150	450	620	260 x 85	Lucht	16	181,-	
	B1215P	300	1200	150	450	620	260 x 85	Polyurethaan	16,7	203,-	
	B1216V	350	1200	300	480	620	260 x 56	Massief rubber	21	206,-	
	B1216L	350	1200	300	480	620	260 x 85	Lucht	18	206,-	
	B1216P	300	1200	300	480	620	260 x 85	Polyurethaan	18,7	228,-	
Handvat	1762									met veiligheidsbeugel voor buis Ø 27 mm	4,20

Voor extra's zie
pagina 186

STEEKWAGENS



Handling:

Beugel boven en dwarsverbindingen gebogen. Voor het veilig transporteren van ronde goederen zoals rollen, kannen, emmers enz.

Gepoedercoat:

Oppervlakte gekogelstraald en gepoedercoat. Voor een lange levensduur en een blijvend goede uitstraling.



Veiligheidshandgreep:

Robuuste handgreep met veiligheidsbeugel: beschermt de handen tegen schaafwonden en kneuzingen.



Kunststof glijstrips:

Eenvoudig en snel te vervangen. De uiteinden van de glijstrips zijn verstevigd en liggen vlak om de rondingen van de buizen.



Wielbevestiging:

Het fetra wiel in eigen design met verplaatste naaf, steekt niet uit. Geschroefde wielbevestiging zorgt voor een eenvoudige bandenwissel.



Schep:

In verschillende afmetingen verkrijgbaar en verwisselbaar.

Steekwagens

Handzame steekwagens met schep van staalplaat, stabiel gelaste constructie, poedercoating, in blauw, RAL 5007.

Veiligheidshandvatten.

Stalen schep aanschroefbaar en daardoor omwisselbaar.

Wielen naar keuze van massief rubber, lucht- of lekvrije polyurethaan banden op kunststof velg, naaf met rollager.

Beugel boven en dwarsverbinding gebogen. Voor het veilig transporteren van ronde goederen zoals rollen, kannen, emmers enz.

Ongemonteerde aanlevering.

Gebruiksnummer

20 2004 010 071.1



Toepassingsvoorbeeld lucht + massief



B1125L



B1325L



B1326L



Massief rubber banden



Luchtbanden



PU-banden

	Bestelnr.	Draagverm. kg	Hoogte mm	Schepdiepte mm	Schepbreedte mm	Totale breedte mm	Wielafm. mm	Banden	Eigen gewicht kg	Prijs Euro
Steekwagens	B1125V	200	1150	250	320	570	260 x 56	Massief rubber	14	132,-
	B1125L	200	1150	250	320	570	260 x 85	Lucht	11	132,-
	B1125P	200	1150	250	320	570	260 x 85	Polyurethaan	11,7	154,-
	B1325V	300	1300	250	320	580	260 x 56	Massief rubber	17	162,-
	B1325L	300	1300	250	320	580	260 x 85	Lucht	14	162,-
	B1325P	300	1300	250	320	580	260 x 85	Polyurethaan	14,7	184,-
	B1326V	300	1300	300	480	580	260 x 56	Massief rubber	19	190,-
	B1326L	300	1300	300	480	580	260 x 85	Lucht	16	190,-
	B1326P	300	1300	300	480	580	260 x 85	Polyurethaan	16,7	212,-
Handvat	1762			met veiligheidsbeugel voor buis Ø 27 mm						4,20

B1330L + B1330V

B1331L

B1327L

B1328L
Steekwagens

Handzame steekwagens met schep van staalplaat, stabiel gelaste constructie, poedercoating, in blauw, RAL 5007.

Veiligheidshandvatten.

Stalen schep aanschroefbaar en daardoor omwisselbaar.

Wielen naar keuze van massief rubber, lucht- of lekvrije polyurethaan banden op kunststof velg, naaf met rollager.

Beugel boven en dwarsverbinding gebogen. Voor het veilig transporteren van ronde goederen zoals rollen, kannen, emmers enz.

Ongemonteerde aanlevering.

Gebruiksnummer
20 2004 010 071.1

B1330L | B1331L

Met te vervangen kunststof glijstrippen.

Vervangende onderdelen
Kunststof glijstrippen 1753

1 Set compleet met bevestigingsmateriaal.
Prijs pagina 186.

	Bestelnr.	Draagverm. kg	Hoogte mm	Schepdiepte mm	Schepbreedte mm	Totale breedte mm	Wielafm. mm	Banden	Eigen gewicht kg	Prijs Euro
Steekwagens	B1330V	300	1300	250	320	580	260 x 56	Massief rubber	18	181,-
	B1330L	300	1300	250	320	580	260 x 85	Lucht	15	181,-
	B1330P	300	1300	250	320	580	260 x 85	Polyurethaan	15,7	203,-
	B1331V	300	1300	300	480	580	260 x 56	Massief rubber	20	206,-
	B1331L	300	1300	300	480	580	260 x 85	Lucht	17	206,-
	B1331P	300	1300	300	480	580	260 x 85	Polyurethaan	17,7	228,-
	B1327V	300	1600	250	320	580	260 x 56	Massief rubber	18	206,-
	B1327L	300	1600	250	320	580	260 x 85	Lucht	15	206,-
	B1327P	300	1600	250	320	580	260 x 85	Polyurethaan	15,7	228,-
	B1328V	300	1600	300	480	580	260 x 56	Massief rubber	20	233,-
	B1328L	300	1600	300	480	580	260 x 85	Lucht	17	233,-
	B1328P	300	1600	300	480	580	260 x 85	Polyurethaan	17,7	254,-
Handvat	1762	met veiligheidsbeugel voor buis Ø 27 mm								4,20

Voor extra's zie pagina 186

Aluminium steekwagens

Aluminium steekwagens met zuiver gelaste aluminium schep, zeer licht en handzaam.

Zuiver gelast en onbehandeld, aluminium schep aanschroefbaar en daardoor omwisselbaar.

Wielen naar keuze van massief rubber, lucht- of lekvrije polyurethaan banden op kunststof velg, naaf met rollager.

Beugel boven en dwarsverbinding gebogen. Voor het veilig transporteren van ronde goederen zoals rollen, kannen, emmers enz.

Ongemonteerde aanlevering.



Toepassingsvoorbeeld lucht + massief



A1125L



A1115L



A1116L



Massief rubber banden



Luchtbanden



PU-banden

	Bestelnr.	Draagverm. kg	Hoogte mm	Schepdiepte mm	Schepbreedte mm	Totale breedte mm	Wielafm. mm	Banden	Eigen gewicht kg	Prijs Euro	
Aluminium steekwagens	A1125V	150	1150	250	320	570	260 x 56	Massief rubber	12	203,-	
	A1125L	150	1150	250	320	570	260 x 85	Lucht	9	203,-	
	A1125P	150	1150	250	320	570	260 x 85	Polyurethaan	9,7	225,-	
	A1115V	150	1150	150	400	590	260 x 56	Massief rubber	11	226,-	
	A1115L	150	1150	150	400	590	260 x 85	Lucht	8	226,-	
	A1115P	150	1150	150	400	590	260 x 85	Polyurethaan	8,7	248,-	
	A1116V	150	1150	300	480	590	260 x 56	Massief rubber	12	239,-	
	A1116L	150	1150	300	480	590	260 x 85	Lucht	9	239,-	
	A1116P	150	1150	300	480	590	260 x 85	Polyurethaan	9,7	261,-	
Handvat	1762									met veiligheidsbeugel voor buis Ø 27 mm	4,20



A1330L + A1330V



A1331L



A1325L



A1326L

Aluminium steekwagens

Aluminium steekwagens met zuiver gelaste aluminium schep, zeer licht en handzaam.

Zuiver gelast en onbehandeld, aluminium schep aanschroefbaar en daardoor omwisselbaar.

Wielen naar keuze van massief rubber, lucht- of lekvrije polyurethaan banden op kunststof velg, naaf met rollager.

Beugel boven en dwarsverbinding gebogen. Voor het veilig transporteren van ronde goederen zoals rollen, kannen, emmers enz.

Ongemonteerde aanlevering.

A1330L | A1331L

Met te vervangen kunststof glijstrippen.

Vervangende onderdelen

Kunststof glijstrippen 1753

1 Set compleet met bevestigingsmateriaal.

	Bestelnr.	Draagverm. kg	Hoogte mm	Schepdiepte mm	Schepbreedte mm	Totale breedte mm	Wielafm. mm	Banden	Eigen gewicht kg	Prijs Euro
Aluminium steekwagens	A1330V	200	1300	250	320	590	260 x 56	Massief rubber	12	239,-
	A1330L	200	1300	250	320	590	260 x 85	Lucht	9	239,-
	A1330P	200	1300	250	320	590	260 x 85	Polyurethaan	9,7	261,-
	A1331V	200	1300	300	480	590	260 x 56	Massief rubber	13	268,-
	A1331L	200	1300	300	480	590	260 x 85	Lucht	10	268,-
	A1331P	200	1300	300	480	590	260 x 85	Polyurethaan	10,7	290,-
	A1325V	200	1300	250	320	590	260 x 56	Massief rubber	12	235,-
	A1325L	200	1300	250	320	590	260 x 85	Lucht	9	235,-
	A1325P	200	1300	250	320	590	260 x 85	Polyurethaan	9,7	257,-
	A1326V	200	1300	300	480	590	260 x 56	Massief rubber	13	262,-
	A1326L	200	1300	300	480	590	260 x 85	Lucht	10	262,-
	A1326P	200	1300	300	480	590	260 x 85	Polyurethaan	10,7	284,-
Handvat	1762	met veiligheidsbeugel voor buis Ø 27 mm								4,20

Voor extra's zie pagina 186



Stalen trappensteekwagens

Met schep van staalplaat, stabiel gelaste constructie, poedercoating alleen in blauw RAL 5007. Veiligheidshandvatten. Stalen schep aanschroefbaar. Gedemonteerde aanlevering.

Gebruiksnummer
20 2004 010 071.1

Beugel boven en dwarsverbinding gebogen. Voor het veilig transporteren van ronde goederen zoals rollen, kannen, emmers enz.

TK1325 | TK1326

Met 2 driearmige wielsets van TPE rubber Ø 160 mm, naaf met kogellager.

TK1327 | TK1328

Met 2 luchtbanden, kunststof velg, naaf met rollager en 2 vijfarmige wielsets van TPE rubber Ø 125 mm, naaf met glijlager.

Driearmige wielster

Trappensteekwagen met 2 driearmige wielsets, inzetbaar voor het regelmatig op- en afgaan van trappen en op vlakke vloeren.

Vijfarmige wielster

Trappensteekwagen met luchtbanden en 2 vijfarmige wielsets, inzetbaar bij gebruik op oneffen vloeren en bij het op- en afgaan van trappen.

Vervangende onderdelen

Handvat 1762

Met veiligheidsbeugel voor buis Ø 27 mm.
Prijs pagina 186.



TK1325



TK1326



TK1327



TK1328



Driearmige wielster
TK1325 | TK1326



Vijfarmige wielster
TK1327 | TK1328



Wielsterblokkering 1770
Als aanbouwset voor de **TK1325** en **TK1326**. Wielsterblokkering dient voor het probleemloos rijden op 2 wielen op vlakke ondergronden. Eenvoudige zelfmontage.



Wielbevestiging
geschroefde wielbevestiging, eenvoudige bandenwissel.

	Bestelnr.	Draagverm. kg	Hoogte mm	Schepdiepte mm	Schepbreedte mm	Totale breedte mm	TPE rubber banden mm	Luchtbanden mm	Eigen gewicht kg	Prijs Euro
Trappensteekwagen	TK1325	200	1300	250	320	590	160 x 40	–	18	271,-
	TK1326	200	1300	300	480	590	160 x 40	–	22	299,-
	TK1327	200	1300	250	320	590	–	260 x 85	20	379,-
	TK1328	200	1300	300	480	590	–	260 x 85	22	407,-
Wielsterblokkering	1770					voor TK1325 en TK1326				56,-
Handvat	1762					met veiligheidsbeugel voor buis Ø 27 mm				4,20

Voor extra's zie pagina 186



AK1325



AK1326



AK1327



AK1328



Driearmige wielster
AK1325 | AK1326



Vijfarmige wielster
AK1327 | AK1328



Wielsterblokkering 1770
Als aanbouwset voor de **AK1325** en **AK1326**. Wielsterblokkering dient voor het probleemloos rijden op 2 wielen op vlakke ondergronden. Eenvoudige zelfmontage.



Wielbevestiging
geschroefde wielbevestiging, eenvoudige bandenwissel.

Aluminium trappensteekwagens

Aluminium buis met aluminium schep, handzaam gelaste constructie. Veiligheids-handvatten. Aluminium schep aanschroefbaar. Ongemonteerde aanlevering. Beugel boven en dwarsverbinding gebogen. Voor het veilig transporteren van ronde goederen zoals rollen, kannen, emmers enz.

AK1325 | AK1326

Met 2 driearmige wielsets van TPE rubber Ø 160 mm, naaf met kogellager.

AK1327 | AK1328

Met 2 luchtbanden, kunststof velg, naaf met rollager en 2 vijf-armige wielsets van TPE rubber Ø 125 mm, naaf met glijlager.

Driearmige wielster

Trappensteekwagen met 2 driearmige wielsets, inzetbaar voor het regelmatig op- en afgaan van trappen en op vlakke vloeren.

Vijfarmige wielster

Trappensteekwagen met luchtbanden en 2 vijfarmige wielsets, inzetbaar bij gebruik op oneffen vloeren en bij het op- en afgaan van trappen.

	Bestelnr.	Draagverm. kg	Hoogte mm	Schepdiepte mm	Schepbreedte mm	Totale breedte mm	TPE rubber banden mm	Luchtbanden mm	Eigen gewicht kg	Prijs Euro
Trappensteekwagen	AK1325	200	1300	250	320	590	160 x 40	-	14	342,-
	AK1326	200	1300	300	480	590	160 x 40	-	15	366,-
	AK1327	200	1300	250	320	590	-	260 x 85	15	451,-
	AK1328	200	1300	300	480	590	-	260 x 85	16	480,-
Wielsterblokkering	1770					voor AK1325 en AK1326				56,-
Handvat	1762					met veiligheidsbeugel voor buis Ø 27 mm				4,20

Voor extra's zie pagina 186

PAKKETROLLERS | -STEEKWAGENS

Eenhandsbediening:
Met twee handelingen klaar voor gebruik.



Opklapbare schep:
Goed geschikt voor grote pakketten.



Pakketrollers:
Uiterst licht en handzaam.



1730



1732



1735



Handzaam en licht



Snel gebruiksklaar

Opvouwbare alu steekwagens

Eersteklas vervaardigde aluminium constructie met aluminium schep en hoogwaardige kunststof onderdelen.

Wielen van massief streeploos rubber, naaf met rollager. Kunststof handgreep met antislip profiel.

Elastische spanband voor het vastzetten van materialen. Schep en wielen met één handgreep in- en uitklapbaar, handgreep inschuifbaar. In een handomdraai is deze steekwagen gebruiksklaar.

1735

Uitgevoerd met luchtbanden.

Afmeting ingeklapt:

Hoogte x Breedte x Diepte (mm)

1730 = 595 x 390 x 50

1732 = 765 x 488 x 64

1735 = 855 x 660 x 135

Afmetingen uitgeklaapt:

Hoogte x Breedte x Diepte (mm)

1730 = 1030 x 390 x 450

1732 = 1090 x 488 x 490

1735 = 1190 x 660 x 650



	Bestelnr.	Draagverm. kg	Hoogte mm	Schepdiepte mm	Schepbreedte mm	Totale breedte mm	Massief rubber banden mm	Luchtbanden mm	Eigen gewicht kg	Prijs Euro
Pakketroller	1730	50	1030	300	385	390	127 x 30	-	3,2	96,-
	1732	125	1090	320	480	488	170 x 35	-	5,2	125,-
	1735	250	1190	450	595	660	-	220 x 70	12,6	335,-



Steekwagen – opklapbaar

Handzame steekwagen met grote opklapbare schep van stalen buis. Stalen schep aanschroefbaar en daardoor omwisselbaar. Stabiel gelaste constructie, poedercoating, blauw RAL 5007. Veiligheids-handvatten. Beugel boven en dwarsverbinding gebogen. Voor het veilig transporteren van ronde goederen zoals rollen, kannen, emmers enz.

Wielen naar keuze van massief rubber, lucht- of lekvrije polyurethaan banden op kunststof velg, naaf met rollager.

Gedemonteerde aanlevering.

Gebruiksnummer

20 2004 010 071.1



K1116V | K1116L



K1326V | K1326L

K1116V | K1116L

Met schep van staalplaat 150 mm diep en 400 mm breed en opklapbare schep van stalen buis 500 mm diep en 330 mm breed.

K1326V | K1326L

K1331V | K1331L

Met schep van staalplaat 250 mm diep en 320 mm breed en opklapbare schep van stalen buis 500 mm diep en 250 mm breed.



K1331V | K1331L

K1331V | K1331L

Met te vervangen kunststof glijstrippen.

Vervangende onderdelen

Handvat 1762

Met veiligheidsbeugel voor buis Ø 27 mm.
Prijs pagina 186.

Kunststof glijstrippen 1753

1 Set compleet met bevestigingsmateriaal.
Prijs pagina 186.

Voor extra's zie pagina 186



Wielbevestiging

geschroefde wielbevestiging, eenvoudige bandenwissel.



Schepvergrendeling

Bij niet gebruik kan de opklapbare schep vergendeld worden.

	Bestelnr.	Draagverm. kg	Hoogte mm	Schepdiepte mm	Schepbreedte mm	Totale breedte mm	Wielafm. mm	Banden	Eigen gewicht kg	Prijs Euro
Steekwagens met opklapbare schep	K1116V	250	1150	150/500	400/330	620	260 x 56	Massief rubber	17,5	194,-
	K1116L	250	1150	150/500	400/330	620	260 x 85	Lucht	14,5	194,-
	K1116P	250	1150	150/500	400/330	620	260 x 85	Polyurethaan	15,2	216,-
	K1326V	300	1300	250/500	320/250	580	260 x 56	Massief rubber	19,5	217,-
	K1326L	300	1300	250/500	320/250	580	260 x 85	Lucht	16,5	217,-
	K1326P	300	1300	250/500	320/250	580	260 x 85	Polyurethaan	17,2	239,-
	K1331V	300	1300	250/500	320/250	580	260 x 56	Massief rubber	19,5	221,-
	K1331L	300	1300	250/500	320/250	580	260 x 85	Lucht	16,5	221,-
	K1331P	300	1300	250/500	320/250	580	260 x 85	Polyurethaan	17,2	243,-



Draagarmen in ruststand inhangbaar.

B1335L Draagarmen inhangbaar



B1345L Draagarmen aan steekwagen geschroefd



Massief rubber banden



Luchtbanden



PU-banden

**Stoelensteekwagen
B1335V | B1335L |
B1335P**

Voor het transport van gestapelde stoelen. Gecombineerd van de B1325V | B1325L en draagarmen van stalen buis.

Stabiel gelaste constructie, poedercoating, blauw RAL 5007. Veiligheidshandvatten.

Wielen naar keuze van massief rubber, lucht- of lekvrije polyurethaan banden op kunststof velg, naaf met rollager.

Beugel boven en dwarsverbinding gebogen. Voor het veilig transporteren van ronde goederen zoals rollen, kannen, emmers enz.

De draagarm is eenvoudig in te hangen, traploos in hoogte verstelbaar en zelfborgend.

De draagarmen zijn voorzien van een beschermingslang.

De steekwagen is altijd voor andere transporten te gebruiken. De draagarmen kunnen bij niet gebruik aan het frame gehangen worden en vastgezet worden met klittenband.

Draagarmdiepte 500 mm
Draagarmbreedte 250 mm
Draagvermogen 70 kg

Duits patent
10 2004 034 195

**B1345V | B1345L |
B1345P**

Zoals de B1335V | B1335L | B1335P, echter zijn de draagarmen d.m.v. klemmen aan de steekwagen geschroefd.

Na het losdraaien van de 2 schroeven traploos in hoogte verstelbaar.

De draagarmen zijn voorzien van een beschermingslang.

Draagarmdiepte 500 mm
Draagarmbreedte 320 mm
Draagvermogen 70 kg

	Bestelnr.	Draagverm. kg	Hoogte mm	Schepdiepte mm	Schepbreedte mm	Totale breedte mm	Wielafm. mm	Banden	Eigen gewicht kg	Prijs Euro
Stoelensteekwagens	B1335V	300	1300	250	320	580	260 x 56	Massief rubber	19	214,-
	B1335L	300	1300	250	320	580	260 x 85	Lucht	16	214,-
	B1335P	300	1300	250	320	580	260 x 85	Polyurethaan	16,7	236,-
	B1345V	300	1300	250	320	580	260 x 56	Massief rubber	19	228,-
	B1345L	300	1300	250	320	580	260 x 85	Lucht	16	228,-
	B1345P	300	1300	250	320	580	260 x 85	Polyurethaan	16,7	250,-

Voor extra's zie pagina 186

Apparaten steekwagens 11040

Apparaten steekwagen voor het transport van koelkasten, vaatwassers, wasmachines en ovens. Stabiel gelaste constructie van stalen buis, gepoedercoat blauw RAL 5007. Rug met rubber bekleed, schep voorzien van antislip. Wielen met luchtbanden, naaf met rollager.

11042

Zoals de 11040, echter met hogere rug, waardoor het transport van 2 machines bovenop elkaar mogelijk is.

Toebehoren

Draagarmen

11045

Bestaande uit 2 grepen met inhanghaak en een gelaste dwarsverbinding, gepoedercoat blauw RAL 5007.

Spanband

11047

Voor het vastzetten van de goederen. Lengte 3,30 m, breedte 25 mm, snelsluiting.



Toepassing



11040



11042

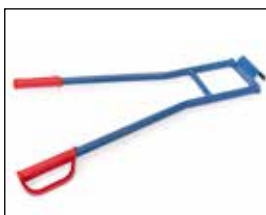

Draagarmen 11045 voor trappen transport met 11030 | 11040 | 11042

Spanband



	Bestelnr.	Draagverm. kg	Hoogte mm	Schepdiepte mm	Schepbreedte mm	Totale breedte mm	Luchtbanden mm	Eigen gewicht kg	Prijs Euro
Apparaten steekwagen	11040	350	1150	150	450	650	260 x 85	15	282,-
	11042	350	1425	150	450	650	260 x 85	18	308,-
Draagarmen	11045	350	850	-	-	570	-	3,2	42,-
Spanband	11047	-	-	-	-	-	-	-	20,-

VATENTRANSPORT

Steunwielen:

Verlichten het transport en ondersteunen bij het plaatsen van de vaten op pallets of opvangbakken.

**Kiepstang:**

Uitneembaar, bij het gebruik van meerdere kantelaars toepasbaar.

**Rollen:**

Voor het draaien van de vaten in de vulpositie.



Vatenrollers

Gelaste staalconstructie, gepoedercoat blauw RAL 5007. 4 Zwenkwielen van polyamide 80 x 35 mm, naaf met glijlager. 2 Stuks met rem.

1360

Vatenroller voor staand transport van stalen 60 en 200 liter vaten. Gelaste plaatstalen constructie, kruisverbinding naar onder gebogen Ø 420 mm voor 60 liter vaten, buitenring binnenaafmeting Ø 610 mm voor 200 liter vaten.

1361

Vatenroller voor staand transport van stalen 200 liter vaten. Bak van staalplaat, oliedicht gelast. Binnenaafmeting Ø 630 mm, rand 80 mm hoog.

13600

Als 1360, echter met aanschroefbare duwbeugel met 2 ogen en 1 spanband.

13610

Als 1361, echter met aanschroefbare duwbeugel met 2 ogen en 1 spanband.

13650

Vatenroller voor staand transporteren of opslaan van stalen 200 liter vaten. Gelast kruis, met rand, poedercoating blauw RAL 5007.



1360



1361



13600



13610



13650

	Bestelnr.	Draagverm. kg	Wielen mm	Totale hoogte mm	Eigen gewicht kg	Prijs Euro
Vatenroller	1360	250	80 x 35	154	12	126,-
	1361	250	80 x 35	179	15	219,-
	13600	250	80 x 35	914	16	174,-
	13610	250	80 x 35	894	17	266,-
	13650	250	80 x 35	159	6	97,-

Vatensteekwagens 1065 | 1066

Vatensteekwagen, gelaste stalen buis, poedercoating blauw RAL 5007, robuuste bovenlaagbescherming.

Wielen naar keuze van massief rubber 250 x 60 mm of luchtbanden 260 x 85 mm, naaf met rollager.

Geschikt voor alle 200 liter vaten met rand.
Hoogte: 1600 mm
Breedte: 680 mm



1065 | 1066



1071 | 1072

1071 | 1072

Als 1066, echter met een steunwiel van TPE rubber 200 x 40 mm.

2078 | 2079

Als 1066, echter met 2 steunwielen van massief streeploos rubber 160 x 40 mm.

Met deze uitvoering kunnen door de steunwielen volle vaten op pallets en op opvangbakken tot 360 mm hoog geplaatst of afgenomen worden.



2078 | 2079



2080 | 2081

2080 | 2081

Vatensteekwagen voor kunststofvaten van 120–220 liter inhoud, gelaste stalen buis, poedercoating blauw RAL 5007, robuuste bovenlaagbescherming.

Wielen naar keuze van massief rubber 250 x 60 mm of luchtbanden 260 x 85 mm, naaf met rollager.

Snelbinder voor het vastzetten van het vat.

Hoogte: 1300 mm
Breedte: 640 mm



Afzetten van een vat op een opvangbak.



Steekwagen ingebruik bij aftappen.



	Bestelnr.	Draagverm. kg	Wielen mm	Eigen gewicht kg	Prijs Euro
Vatensteekwagen	1065	300	Massief	16	265,-
	1066	300	Lucht	14	265,-
	1071	300	Massief	22	283,-
	1072	300	Lucht	20	283,-
	2078	300	Massief	23	342,-
	2079	300	Lucht	21	342,-
	2080	250	Massief	20	251,-
	2081	250	Lucht	18	251,-



2015



2016

Vatenkantelaar

Voor het opslaan en legen van 200 liter stalen vaten. Stalen buisconstructie, geschroefd, poedercoating blauw RAL 5007. Inclusief spanband. Compact en eenvoudig zelf te monteren.

2015

vatenkantelaar met kiepstang, verrijdbaar en met rollen voor het draaien van van de stalen vaten. Opleggen van de vaten zonder hefapparaat d.m.v. het kantelen met de kiepstang zoals in het toepassingsvoorbeeld aangegeven (zie toepassing).

2 Zwenkwielen van polyamide 125 x 38 mm en 2 wielen van polyamide 150 x 40 mm. Zwenkwielen met rem.

2016

Als 2015, echter met 2 stalen rollen Ø 50 mm en 500 mm lang.

Voor het eenvoudig draaien van vaten, bijzonder goed geschikt voor dunwandige vaten.



Toepassing



Opvangbak 2019
Aanbouwsset voor de vatenkantelaars 2015 en 2016, uittrekbaar. Kunststof bak van 12 liter.



Kiepstang 2020
Levering ook zonder kiepstang mogelijk (bij het gebruik van meerdere vatenkantelaars).

A.u.b. bij bestelling aangeven: bv. "2015-2020", Minderprijs € 34,-



	Bestelnr.	Draagverm. kg	Uitwendige afm. L x B x H mm	Eigen gewicht kg	Prijs Euro
Vatenkantelaars met kiepstang	2015	250	900 x 615 x 600	21	321,-
	2016	250	900 x 615 x 600	24	376,-
Opvangbak	2019	-	-	3,4	65,-
Kiepstang	2020	-	-	4,2	34,-



Vatentransportwagen 2702 | 2703

Gelaste staalconstructie, oliedichte opvangbak 100 mm hoog, poedercoating blauw RAL 5007. Roostervloer, gelijk met rand van de bak. Maaswijdte 31 x 31 mm, verzinkt. 2 Zwenk- en 2 bokwielen van polyamide 125 x 38 mm, naaf met glijlager.

Zwenkwielen met rem, conform EU-norm EN 1757-3. (Veiligheidsnorm voor platformwagens).

Voor transport van 1 of 2 stuks 200 liter vaten. Voorkomt het lekken van vloeistoffen op de grond, opvangbak 45/54 liter.



2702* | 2703*



2722

Tafelwagen 2722

Opvangbak 100 mm hoog, oliedicht. Bodem met conische afloop en aftapkraan 1/2".

Gaasrooster met een maaswijdte van 31 x 31 mm, vuurverzinkt. Bovenzijde gelijk met bak, uitneembaar. Onderste etage met 25 mm hoge rand, oliedicht.

2 Zwenk- en 2 bokwielen met TPE rubber, naaf met kogellager. Zwenkwielen met rem.

Etagehoogten: 181/901 mm
Draagvermogen bovenste etage: 100 kg

Afvalzakhouder 1385 | 1386

Afvalzakhouder van stalen buis constructie, poedercoating grijs RAL 7035. PVC deksel en klemring, opening Ø 340 mm. Voor 120 liter zakken.

1385 = 4 poten
1386 = 2 poten en 2 massief rubber banden Ø 150 mm

Compact verpakt en eenvoudig zelf te monteren.



1385



1386



1397

Afvalzakhouder 1397

Afvalzakhouders met klembevestiging voor buis Ø 27 mm. Gepoedercoat blauw RAL 5007. PVC deksel en klemring, opening Ø 340 mm.

Voor 120 liter zakken.

Compact verpakt en eenvoudig zelf te monteren.

*Uitvoering met FIXSTOP niet mogelijk.

	Bestelnr.	Draagverm. kg	Wiel Ø mm	Laadvlak L x B mm	Uitwendige afm. L x B x H mm	Eigen gewicht kg	Prijs Euro
Vatentransportwagen	2702*	400	125	1000 x 600	1130 x 611 x 990	37	445,-
	2703*	600	125	1250 x 650	1380 x 661 x 990	55	533,-
Tafelwagen	2722	300	125	1000 x 600	1136 x 611 x 1030	52	523,-
	Bestelnr.	Hoogte mm	Breedte mm	Diepte mm	Eigen gewicht kg	Prijs Euro	
Afvalzakhouder	1385	960	500	500	5	99,-	
	1386	960	500	500	9	137,-	
	1397	333	574	376	4	91,-	

GASFLESSENWAGENS

Diversiteit:

Voor alle flesformaten en doeleinden een geschikt model.

**Grote wielen:**

Met hoogwaardige massief rubber of luchtbanden op stalen velg met kogellagers voor een lichte loop en lange levensduur.

Veiligheid:

Zekere plaatsing van de gasflessen door inhangbare veiligheidsketting en driezijdige rand op de schep.

Gasflessenwagens

Gelaste stalen buis, poedercoating blauw RAL 5007. Gasflessenhouders met kettingbeveiliging. Wielen naar keuze van massief rubber of luchtbanden, naaf met rollager.

51005

Voor 2 gasflessen à 10 ltr. inhoud, Ø 140 mm. Wielen alleen van massief rubber.

51006 | 51007

Voor 2 gasflessen à 20 ltr. inhoud, Ø 204 mm.

51011 | 51012

Voor 2 gasflessen à 40 - 50 ltr. inhoud, Ø 204 - 229 mm. Lasdraadhouder aan beide zijden.

51021 | 51022

Als 51011 | 51012, echter met 1 steunwiel, zwenkwiel TPE rubber 200 x 40 mm.

Opbergkast

51060

Poedercoating grijs RAL 7035.

Afm. L x B x H:
450 x 200 x 150 mm

Afsluitbaar door hangslot
(niet bij levering inbegrepen).

Passen op de:

51006 | 51007

51011 | 51012

Gasflessenwagens volgens Nederlandse wetgeving niet als laskar te gebruiken.



Opbergkast 51060



51005



51006 | 51007



51011 | 51012



51021 | 51022

	Bestelnr.	Draagverm. kg	Hoogte mm	Tot. breedte mm	Flessen aantal grote ltr resp. kg	Massief rubber banden mm	Luchtbanden mm	Eigen gewicht kg	Prijs Euro
Gasflessenwagen	51005	50	1000	505	2 x 10	200 x 50	-	7,5	158,-
	51006	100	1100	760	2 x 20	250 x 60	-	19,5	260,-
	51007	100	1100	760	2 x 20	-	260 x 85	17	260,-
	51011	150	1300	830	2 x 40 - 50	400 x 80	-	28	317,-
	51012	150	1300	830	2 x 40 - 50	-	400 x 100	18	298,-
	51021	150	1300	830	2 x 40 - 50	400 x 80	-	35	405,-
	51022	150	1300	830	2 x 40 - 50	-	400 x 100	25	389,-
Opbergkast	51060	-	-	-	-	-	-	5	85,-

Voor extra's zie pagina 186



51091 | 51092



51101 | 51102



51111 | 51112



51121 | 51122

Gasflessenwagens

Gelaste stalen buis, poedercoating blauw RAL 5007. Gasflessenhouders met kettingbeveiliging. Wielen naar keuze van massief rubber of luchtbanden, naaf met rollager.

51091 | 51092

Voor 1 gasfles 10 liter inhoud, Ø 140 mm.

51101 | 51102

Voor 1 gasfles 20, 40 of 50 ltr. inhoud, Ø 204 – 229 mm.

51111 | 51112

Voor 1 propaangasfles 11 kg inhoud, Ø 300 mm.

51121 | 51122

Voor 1 propaangasfles 33 kg inhoud, Ø 318 mm.

	Bestelnr.	Draagverm. kg	Hoogte mm	Tot. breedte mm	Flessen aantal grote ltr. resp. kg	Massief rubber banden mm	Luchtbanden mm	Eigen gewicht kg	Prijs Euro
Gasflessenwagens	51091	100	1240	420	1 x 10	250 x 60	-	11	156,-
	51092	100	1240	430	1 x 10	-	260 x 85	9	156,-
	51101	100	1240	500	1 x 20 – 50	250 x 60	-	11	159,-
	51102	100	1240	510	1 x 20 – 50	-	260 x 85	8,5	159,-
	51111	100	1240	530	1 x 11	250 x 60	-	14	181,-
	51112	100	1240	540	1 x 11	-	260 x 85	11,5	181,-
	51121	100	1240	550	1 x 33	250 x 60	-	14,5	189,-
	51122	100	1240	560	1 x 33	-	260 x 85	12	189,-

Voor extra's zie pagina 186

Gasflessen trappensteekwagen 51325

Voor het transport van 20, 40 en 50 liter gasflessen en 11 en 30 kg propaangasflessen, over trappen. Als basis dient de trappensteekwagen TK 1325, extra uitgerust met 4 geperforeerde dwarsverbindingen met aangeschroefde flessenhouders met veiligheidsketting.

Met 2 driearmige wielsets van TPE rubber Ø 160 mm. Gelaste stalen buis, gepoedercoat blauw RAL 5007.



51325



51160

Gasflessenrollers 51160

Gasflessenroller voor 1 propaanfles 11 kg inhoud, Ø 300 mm. Gelaste staalconstructie, poedercoating blauw RAL 5007.

Inwendige Ø 310 mm.

4 Zwenkwielen van TPE 75 x 25 mm, naaf met rollager. 2 Stuks met rem.

51161

als 51160, echter met haak voor het oprollen van de slang en een houder voor krimpfoliepistool.

51162

als 51161, echter met houder voor marktconforme branders.



51161



51162



Toepassing 51161



Toepassing 51162

Voor extra's zie pagina 186

	Bestelnr.	Draagverm. kg	Hoogte mm	Tot. breedte mm	Flessen aantal grote ltr. resp. kg	TPE rubber mm	Eigen gewicht kg	Prijs Euro
Trappensteekwagen	51325	200	1300	590	1 x 20 – 50	160 x 40	22	342,-
Gasflessenroller	51160	80	970	410	1 x 11	75 x 25	7	174,-
	51161	80	970	410	1 x 11	75 x 25	9,7	266,-
	51162	80	970	410	1 x 11	75 x 25	10	298,-



51150



51114 | 51123 | 51132



51214 | 51223 | 51232



51314 | 51323 | 51332

**Gasflessenstandaard
51150**

Flessenhouders met veiligheidsketting. Standaard voor 2 flessen 40-50 ltr. inhoud, Ø 204 – 229 mm. Profielstaal/ staalplaat-constructie, poedercoating blauw RAL 5007. Kettingbeveiliging. Gaten voor wandbevestiging.

**Wandhouders
51114 - 51332**

Gasflessen wandhouder voor 1 tot 3 flessen Ø 140, 230 en 320 mm. Staalplaatconstructie, vuurverzinkt. Kettingbeveiliging. Gaten voor wandbevestiging.

	Bestelnr.	Draagverm. kg	Hoogte mm	Tot. breedte mm	Flessen aantal	Flessen-Ø mm	Eigen gewicht kg	Prijs Euro
Gasflessenstandaard	51150	100	1000	550	2	204-229	15	169,-
Wandhouders	51114	-	45	210	1	140	0,8	34,-
	51123	-	45	300	1	230	1,0	40,-
	51132	-	45	390	1	320	1,6	44,-
	51214	-	45	420	2	140	1,6	50,-
	51223	-	45	600	2	230	2,1	65,-
	51232	-	45	780	2	320	2,3	82,-
	51314	-	45	630	3	140	1,9	72,-
	51323	-	45	900	3	230	4,1	90,-
	51332	-	45	1170	3	320	4,4	122,-

BANDENTRANSPORT

Eenvoudige handling:

Gespreide opname door de grepen samen te drukken. Gemakkelijk verplaatsen van wielen of bandenstapels.



Slimme oplossing:

TYRE TROLLEY met materiaalbak voor onderdelen van wielen of bandenstapels.

Combineerbaar:

De TYRE TROLLEY kan met zijn lading opgenomen worden door de bandensteekwagen.



4546



4547



Toepassingsvoorbeeld



Stapelbaar



Materiaalbak

**Bandenroller
„TYRE TROLLEY“
4546**

Handige bandenroller voor het eenvoudig transporteren en het effectief opslaan van wielen en banden in normale afmetingen. Geschikt voor 8 banden of 4 complete wielen. Praktische materiaalbak voor het bewaren van kleine onderdelen. Eenvoudig en veilig stapelbaar. Combineerbaar met de fetra bandensteekwagens 2032 en 2033. Platform van glasvezelversterkte polypropyleen, 4 TPE zwenkwielen, waarvan één met rem. Staffelprijzen voor 1/2/6 stuks.

**Bandenroller
„TYRE TROLLEY“
4547**

Transportroller voor grote wielen en banden voor bv. SUV's. Grotere wielen maken transport op oneffen ondergronden mogelijk. Geschikt voor 8 banden of 4 complete wielen. Praktische materiaalbak voor het bewaren van kleine onderdelen. Eenvoudig en veilig stapelbaar. Combineerbaar met de fetra bandensteekwagens 2032 en 2033. Platform van glasvezelversterkte polypropyleen, 4 massief rubber zwenkwielen, waarvan één met rem. Staffelprijzen voor 1/2/4 stuks.

	Bestelnr.	Draag- verm. kg	Wiel Ø mm	Diameter mm	Hoogte mm	Eigen gewicht kg	Prijs € 1 Stuk	Prijs € 2 Stuks	Prijs € 4 Stuks	Prijs € 6 Stuks
Bandenroller „TYRE TROLLEY“	4546	120	75	630	110	3,7	74,-	72,-	-	69,-
	4547	180	100	700	140	6,3	96,-	94,-	90,-	-



Banden steekwagens 2032 | 2033

Gelaste stalen buis, gepoedercoat blauw RAL 5007, slag- en krasvast.

Wielen naar keuze met massief rubber of luchtbanden. Naaf met rollager.

Middels de handgrepen te bedienen tot een gespreide opname (gelaste stalen buis) kunnen banden- en wielenstapels direct opgenomen of afgezet worden. Geschikt voor wielen van 450 tot 750 mm. Tot 8 banden of wielen mogelijk.

Compatibel met „TYRE TROLLEY“ 4546 en 4547.



2033 | 2033A



2032A | 2033A

Als 2032 | 2033, echter met aanlooprollen.

Eenvoudig opnemen en afzetten van banden- en wielenstapels. De spreidarmen rollen langs de stapel.

Daardoor reduceert de krachtinspanning van de gebruiker aanzienlijk.

Kan achteraf gemonteerd worden op alle fetra bandensteekwagens.



2035 | 2035A

2034 | 2035

Als 2032 | 2033, echter voor grotere banden en wielen zoals bv. van SUV's. Geschikt voor banden van 450 tot 860 mm Ø.

2034A | 2035A

Als 2034 | 2035, echter met aanlooprollen.

Eenvoudig opnemen en afzetten van banden- en wielenstapels. De spreidarmen rollen langs de stapel.

Daardoor reduceert de krachtinspanning van de gebruiker aanzienlijk.

Kan achteraf gemonteerd worden op alle fetra bandensteekwagens.



Aanlooprol

	Bestelnr.	Draagverm. kg	Hoogte mm	Steekdiepte mm	Steekbreedte mm	Totale breedte mm	Massief rubber banden mm	Luchtbanden mm	Eigen gewicht kg	Prijs Euro
Bandensteekwagen	2032	200	1510	575	500 – 885	730	250 x 60	–	27,5	363,-
	2033	200	1510	575	500 – 885	730	–	260 x 85	24,5	363,-
	2032A	200	1510	575	500 – 885	730	250 x 60	–	28	395,-
	2033A	200	1510	575	500 – 885	730	–	260 x 85	25	395,-
	2034	200	1510	660	500 – 945	730	250 x 60	–	28,5	427,-
	2035	200	1510	660	500 – 945	730	–	260 x 85	25,5	427,-
	2034A	200	1510	660	500 – 945	730	250 x 60	–	29	459,-
	2035A	200	1510	660	500 – 945	730	–	260 x 85	26	459,-
Aanlooprollen	E2034A			Achteraf te monteren op bestaande bandensteekwagens					0,5	32,-



4586



4596



4588



4562



Rollenbaan



Uitbreidingsplatform



Trap opgeklapt

Bandenwagens

Stalen buisconstructie, geschroefd, poedercoating blauw RAL 5007.

4586

Bandendrager variabel in raster van 150 mm verstelbaar.

Voor bandendiameter 250-750 mm.

4 Zwenkwielen met TPE rubber, naaf met kogellager. 2 Zwenkwielen met rem.

4596

Laadvlak met ingelast draadgaas 140 x 40 mm.

Bandendrager variabel in raster van 120 mm inhangbaar, door zwenkende ophanging passen de bandendragers zichzelf aan de bandengroter aan.

Voor bandendiameter 380-750 mm.

2 Zwenk- en 2 bokwiel met TPE rubber, naaf met kogellager. Zwenkwiel met rem.

4588

Als 4586, echter verstevigde uitvoering voor de inzet met hoge belasting, bv. als pitstraat wagen in de motorsport.

Voor bandendiameter 400-780 mm.

4 Zwenkwiel met elastisch streeploos rubber, naaf met kogellager. 2 Zwenkwiel met rem.

4562

Voor het comfortabel verzamelen van banden en wielen.

Bandendrager met robuuste rollenbaan met doorvalbeveiliging voor het licht verschuiven van geladen banden en wielen met 550 - 850 mm Ø.

Bovenste etage op 1.253 of 1.153 mm inschroefbaar, draagvermogen 80 kg.

Een kopzijde met trap, die zich onbelast zelfstandig heft en belast stevig op de grond staat, de wagen wordt automatisch geblokkeerd.

Veilige stand op de bovenste etage door een uitbreidingsplatform. Veiligheidsbeugelom aan vast te houden en te ondersteunen. Trap d.m.v. een gasdrukveer opklapbaar.

4 Zwenkwiel met TPE banden. 2 Zwenkwiel met rem.

Voor extra's zie
pagina 184-185

	Bestelnr.	Draagverm. kg	Wiel Ø mm	Laadvlak L x B mm	Uitwendige afm. L x B x H mm	Eigen gewicht kg	Prijs Euro
Bandenwagen	4586	250	160	1420 x 600	1540 x 670 x 1725	40	366,-
	4596	400	200	1420 x 610	1600 x 620 x 1800	62	566,-
	4588	500	200	1860 x 618	1991 x 671 x 1671	62	607,-
Bandenwagen	4562	250	125	1000 x 588	1343 x 625 x 1749	63	1.066,-

HEFWAGENS



Betrouwbaar:
Duurzame kwaliteits hydrauliek.

Hoog bereik:
Dubbele scharen voor een bijzonder hoog hef bereik.



Veelzijdig:
Stapelaars voor incidenteel gebruik.





2117

Handpallettrucks

Robuust frame en dubbel omgezette vorken. Poedercoating geel. Hydraulische handpomp, onderhoudsvrij gelagerd. Stabiele dissel van stalen buis met contralager voor teruggang in verticale positie, poedercoating zwart. Greep met rubber bekleed. Hendel voor de functies: heffen - rijden - dalen
 Stuurhoek 2 x 100°
 Vorklengte: 1150 mm
 Vorkbreedte: 160 mm
 Totale vorkbreedte: 540 mm
 Hefhoogte: 85 - 200 mm
 Totale lengte: 1540 mm
 Stuurwielen Ø x B = 200 x 50 mm
 Vorkrollen Ø x B = 80 x 70 mm
 Inrijrol aan de punt van de vork



2114



2115

2114

Dissel gepoedercoat.
 Vorkbreedte: 540 mm
 Vorkrollen Ø x B = 80 x 93 mm.

Wielen 2114

Stuurwielen van polyurethaan, vorkrollen polyurethaan enkel. Geringe rolweerstand, streeploos.

Wielen 2115

Stuurwielen nylon, vorkrollen nylon tandem. Zeer geringe rolweerstand, hoge chemische bestendigheid, streeploos. Rijdt goed op gladde effen vloeren, hard rijgeluid.



2116



2119

Wielen 2116

Stuurwielen van elastisch massief rubber, vorkrollen nylon tandem. Geringe rolweerstand, elastische loop. Rijdt goed op effen en oneffen vloeren en rijdt goed over groeven en drempels. Gering rijgeluid.

Wielen 2117

Stuurwielen van polyurethaan, vorkrollen polyurethaan tandem. Geringe rolweerstand, elastische loop. Goed op tere vloer, streeploos. Gering rijgeluid.

Wielen 2119

Stuurwielen van elastisch massief rubber, vorkrollen polyurethaan tandem. Geringe rolweerstand, elastische loop, beste rijcomfort. Rijdt goed op tere en oneffen vloeren, rijdt goed over groeven en drempels. Gering rijgeluid.

Garantie

Op handpallettrucks 2 jaar.



Handgreep
met rubber bekleed.



Tandem vorkrollen
2 Vorkrollen in iedere vork, gelagerd. Is een voordeel bij het rijden over een oneffen vloer en bij het rijden over groeven en drempels. Rollen aan voorkant vork

	Bestelnr.	Draagverm. kg	Hefhoogte mm	Vorklengte mm	Stuurwielen	Vorkrollen	Eigen gewicht kg	Prijs Euro
Handpallettruck	2114	2000	85 - 200	1150	Polyurethaan	Polyurethaan enkel	60	441,-
	2115	2500	85 - 200	1150	Nylon	Nylon tandem	73	476,-
	2116	2500	85 - 200	1150	Massief rubber	Nylon tandem	75	487,-
	2117	2500	85 - 200	1150	Polyurethaan	Polyurethaan tandem	76	485,-
	2119	2500	85 - 200	1150	Massief rubber	Polyurethaan tandem	75	490,-

Handpallettrucks

Robuust frame en dubbel omgezette vorken. Poedercoating geel. Hydraulische handpomp, onderhoudsvrij gelagerd. Stabiele dissel van stalen buis met contralager voor teruggang in verticale positie, poedercoating zwart. Greep met rubber bekleed. Hendel voor de functies: heffen - rijden – dalen

2118

Korte uitvoering, vorklengte 800 mm. Stuurwielen van massief rubber 200 x 50 mm, vorkrollen enkel 80 x 93 mm. Geschikt voor in kleine ruimtes en vrachtwagens.

2120

Lage uitvoering, hoogte slechts 55 mm. Hefhoogte van 55 - 175 mm, voor inrijhoogte vanaf 57 mm. Stuurwielen van massief rubber 180 x 50 mm, vorkrollen nylon tandem 51 x 70 mm.

2116-15 | 2116-18 | 2116-20

Extra lange uitvoering.

Vorklengte 1500, 1800 of 2000 mm. Stuurwielen van massief rubber 200 x 50 mm, vorkrollen nylon tandem 80 x 70 mm.

Gereduceerd draagvermogen!

2122 met weegschaal

Weegbereik 1 – 2000 kg, met een nauwkeurigheid van ± 2 kg. Gradatie 1 kg.

LCD-scherm met 18 mm hoge cijfers, touchscreen met aan-/uit- en tara toets, stroomvoorziening door 4 x 1,5-V-AA batterijen, klasse IP 65. Stuurwielen \varnothing x B = 180 x 50 mm Vorkrollen \varnothing x B = 70 x 70 mm Totale vorkbreedte: 550 mm

Ongemonteerde aanlevering.



2118



2120



2116-15 | 2116-18 | 2116-20



2122



Handpallettruck met weegschaal

Garantie

Op handpallettrucks 2 jaar.

	Bestelnr.	Draagverm. kg	Hefhoogte mm	Vorklengte mm	Totale Lengte mm	Stuurwielen	Vorkrollen	Eigen gewicht kg	Prijs Euro
Handpallettruck	2118	2500	85 – 200	800	1190	Massief rubber	Nylon enkel	66	577,-
	2120	2000	55 – 175	1150	1540	Massief rubber	Nylon tandem	72	930,-
	2116-15	1500	85 – 200	1500	1890	Massief rubber	Nylon tandem	97	720,-
	2116-18	1200	85 – 200	1800	2190	Massief rubber	Nylon tandem	100	744,-
	2116-20	1000	85 – 200	2000	2390	Massief rubber	Nylon tandem	112	755,-
	2122	2000	85 – 205	1150	1550	Polyurethaan	Polyurethaan tandem	117	2.094,-



6815



6820



6821



Opzetplatform
voor hefwagen 6820
en 6821.

Schaarhefpallettruck 6815

Frame en vorken in schaalconstructie, poedercoating geel. Handhydraulische pomp, onderhoudsvrij gelagerd. Stabiele dissel van stalen buis met contralager voor teruggang in verticale positie, poedercoating zwart. Greep met rubber bekleed. Hendel voor de functies: heffen - rijden - dalen. Stuurhoek 2 x 100°.

Draagvermogen: 1000 kg
Vorklengte: 1165 mm
Vorkbreedte: 160 mm
Totale vorkbreedte: 540 mm
Hefhoogte: 85 - 800 mm
Totale lengte: 1540 mm
Stuurwielen: Ø x B = 180 x 50 mm
Vorkrollen: Ø x B = 80 x 50 mm
Vanaf een pomphoogte van ca. 290 mm is de schaarhefpallettruck niet meer verrijdbaar.

Vork- en/of platform hefwagen 6820

Goede stabiliteit, ook bij geheven last. Frame en vorken van stabiele stalen constructie, poedercoating antraciet RAL 7016. Robuuste duwbeugel van stalen buis.

Hydraulische pomp met verchroomde cilinders en overdrukventiel. Bediening door voetpedaal. Dalen door hendel te bedienen.

2 Zwenkwielen van polyurethaan 150 x 50 mm en 2 vorkrollen van nylon 70 x 70 mm, zwenkwielen met rem.

Draagvermogen: 500 en 1000 kg
Vorklengte: 1150 mm
Vorkbreedte: 153 mm
Totale vorkbreedte: 526 mm
Hefhoogte: 85 - 830 mm
Totale lengte: 1550/1640 mm
Totale breedte: 526/687 mm

Vork- en/of platform hefwagen 6821

zoals de 6820, echter uitgerust met een zwenkdissel.

Opzetplatform

Van omgezet staalplaat, poedercoating antraciet RAL 7016, geschikt voor 6820 en 6821.

Afmeting (L x B):
1115 x 538 mm.

Garantie

Op schaarhefpallettruck en vork- en/of platform hefwagens 2 jaar.

	Bestelnr.	Draagverm. kg	Hefhoogte mm	Vorklengte mm	Zwenkwielen	Vorkrollen	Eigen gewicht kg	Prijs Euro
Schaarhefpallettruck	6815	1000	85 - 800	1165	Polyurethaan	Polyurethaan	110	995,-
Vork- en/of platform hefwagen	6820	500	85 - 830	1115	Polyurethaan	Nylon	107	1.267,-
	6821	1000	85 - 830	1115	Polyurethaan	Nylon	135	1.468,-
Opzetplatform	6828	-	-	-	-	-	15	143,-

Stapelaars

Voor regelmatig gebruik als hef- en transportwagen. Stabiele profielstaalconstructie met duwbeugels van stalen buis, poedercoating antracietgrijs RAL 7016.

Handlier stapelaars

6851 | 6852

Hefaandrijving door veiligheids handlier. Vorken verstelbaar. 2 Zwenkwielen van polyurethaan 150 x 40 mm en 2 vorkrollen van nylon 80 x 47 mm, zwenkwielen met rem. Zwaartepuntafstand: 400/500 mm
Vorkbreedte 6851: 75 mm
Vorkbreedte 6852: 80 mm
Heffing per draaislag: 40/22 mm

Hand hydraulische stapelaars

6855 | 6856

Hydraulische pomp met verchromde cilinders en overdrukventiel. Bediening door trekdisel. Dalen door hendel. 2 Zwenkwielen van polyurethaan 150 x 40 mm en 2 vorkrollen van polyurethaan 80 x 70 mm, zwenkwielen met rem. Zwaartepuntafstand: 585 mm
Vorkbreedte: 160 mm
Heffing per disselslag: 20/12,5 mm



6851 | 6852



6855 | 6856

	Bestelnr.	Draagverm. kg	Hefhoogte mm	Totale hoogte mm	Vorklengte mm	Vorkbreedte mm	Totale lengte mm	Totale breedte mm	Eigen gewicht kg	Prijs Euro
Handlier stapelaar	6851	250	90 – 1560	2030	800	170 – 690	1350	725	140	1.131,-
	6852	500	90 – 1560	2030	1000	170 – 690	1550	725	146	1.267,-
Hand hydraulische stapelaar	6855	500	88 – 1500	2010	1150	540	1600	794	210	1.445,-
	6856	1000	88 – 1500	2010	1150	540	1600	794	220	1.556,-

Garantie

Op stapelaars 2 jaar

Verrijdbare heftafel

Profielstaal-/ staalplaat-constructie, poedercoating antracietgrijs RAL 7016. Robuuste duwbeugel van stalen buis. Hydraulische pomp met verchroomde cilinders. Bediening door voetpedaal. Dalen door hendel. Platform 50 mm hoog. 2 Zwenk- en 2 bokwielen van polyurethaan, zwenkwielen met rem.

6831

Duwbeugel inklapbaar.

6832

Duwbeugel vast geschroefd.

6833 | 6834 | 6835

Duwbeugel vast geschroefd.

6836 | 6837 | 6838

Dubbele schaar voor hogere hefhoogte. Duwbeugel vast geschroefd

Toebehoren

Voor laadvlak grootte 1010 x 520 mm: (6833/6834/6835/6836/6837)

Rollenbaan 6890

Frame van profielstaal met borging door hoekprofielen en 2 omhoog klapbare profielen, poedercoating antraciet RAL 7016. 9 Stalen rollen met kogellagers, Ø 57 mm en 430 mm lang.

As afstand: 112,5 mm
Hoogte: 64 mm
– vast –

Rollenbaan 6891

Door schroef/klembevestiging op het platform te bevestigen, 360° draaibaar, te blokkeren. 6 Stalen rollen met kogellagers, Ø 57 mm en 430 mm lang.

As afstand: 110 mm
Hoogte: 92 mm
– draaibaar –

Garantie

Op verrijdbare heftafels 2 jaar.



6831



6832



6833 | 6834 | 6835



6836 | 6837 | 6838



Rollenbaan met opzetraam.



Rollenbaan met kogel draaikrans.

	Bestelnr.	Draagverm. kg	Hefhoogte mm	Laadvlak L x B mm	Uitw. afm. L x B mm	Wiel Ø mm	Eigen gewicht kg	Prijs Euro
Verrijdbare heftafel	6831	150	265 – 755	700 x 450	930 x 450	100	41	471,-
	6832	250	330 – 910	830 x 500	1020 x 500	125	78	634,-
	6833	500	435 – 1000	1010 x 520	1275 x 520	150	118	731,-
	6834	750	442 – 1000	1010 x 520	1275 x 520	150	120	897,-
	6835	1000	445 – 950	1010 x 520	1275 x 520	150	137	979,-
	6836	300	435 – 1585	1010 x 520	1275 x 520	150	150	970,-
	6837	500	440 – 1575	1010 x 520	1275 x 520	150	168	1.122,-
	6838	1000	520 – 2000	1200 x 800	1430 x 800	200	242	2.838,-
Rollenbaan met opzetraam	6890	500	–	–	–	–	31	467,-
Rollenbaan met kogeldraaikrans	6891	500	–	–	–	–	51	633,-

Machineheffers**6931 | 6932**

Hydraulisch, voor het heffen van machines en andere zware lasten. Zonder veel inspanning heffen met kop en hefvoet, door ingebouwde hand hydraulische pomp met uitneembare pompstang en overdrukventiel. Dalen door hendel. De heffer is 360° te draaien en te gebruiken. Stabiele, compacte staalconstructie, coating blauw RAL 5007.

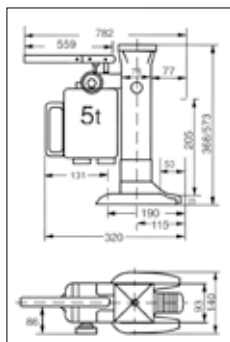

6931

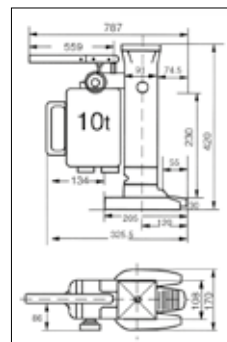

6932

**Transportrollers****6943 | 6944 | 6945**

Voor het eenvoudig en veilig verplaatsen van zware lasten, bv. kisten, machines, enz. Stabiel gelaste staalconstructie, met handgrepen van rond staal of stalen buis, poedercoating blauw RAL 5007. Draagvlakken voorzien van (antislip) rubber.

Grote nylon wielen, kogelgelagerd.

Hoog draagvermogen met gering eigen gewicht.



6943



6944



6945

	Bestelnr.	Draagverm. ton	Hefhoogte van hefvoet mm	Hefhoogte van kop mm	Eigen gewicht kg	Prijs Euro
Machineheffer	6931	5	25 – 230	368 – 573	25	643,-
	6932	10	30 – 260	420 – 650	35	818,-

	Bestelnr.	Draagverm. kg	Draagvlak L x B mm	Uitw. afm. L x B x H mm	Assen	Rollen	Wielen Ø x B mm	Eigen gewicht kg	Prijs Euro
Transportroller	6943	2500	210 x 100	275 x 120 x 100	2	2	85 x 90	4	117,-
	6944	3000	330 x 220	400 x 228 x 100	2	4	85 x 85	9,5	163,-
	6945	6000	260 x 200	415 x 210 x 100	3	6	85 x 85	12	250,-

Garantie

Op machineheffers en transportrollers 2 jaar.

Onderzetrollers, verstelbaar 6951 | 6952

Voor het eenvoudig en veilig verplaatsen van zware lasten, bv. kisten, machines, enz. Stabiel gelaste staalconstructie, met handgrepen van rond staal, poedercoating blauw RAL 5007.

Draagvlakken voorzien van (antislip) rubber.

Grote nylon wielen, kogelgelagerd.



6951



6952



6953

6953

Als 6951/6952, met stalen wielen, kogelgelagerd.

Verstelbereik:

6951 = 500–1190 mm

6952 = 700–1190 mm

6953 = 850–1190 mm

Leveringomvang:

2 Onderzetrollers en
2 verbindingstangen
van rond staal.

	Bestelnr.	Draagverm. ton	Draagvlak L x B mm	Uitw. afm. L x B x H mm	Assen	Rollen	Wielen Ø x B mm	Eigen gewicht kg	Prijs Euro
Onderzetroller, verstelbaar	6951	6	250 x 200	320 x 268 x 110	4	8	85 x 90	30	442,-
	6952	12	350 x 200	420 x 268 x 110	4	12	85 x 90	38	602,-
	6953	24	425 x 220	495 x 288 x 110	4	16	83 x 85	88	826,-

Garantie

Op onderzetrollers 2 jaar.

**Onderzetrollers,
bestuurbaar**
6956 | 6957 | 6958

Voor het eenvoudig en veilig transporteren van machines en andere zware voorwerpen.

Stabiel gelaste stalen constructie, gepoedercoat briljantblauw RAL 5007.

Draaibaar draagvlak voorzien van antislip rubber. Met trekdissel. Grote nylon rollen met kogellagers.

6956

Dissel met handgrepen.

6957

Met 1 trekoog aan de dissel.

6958

Zoals 6957, echter met grote stalen rollen met kogellagers.

Leveromvang:

1 Onderzetroller met draaibaar draagvlak en trekdissel.



6956



6957



6958



Toepassingsvoorbeeld

Garantie

Op onderzetrollers 2 jaar.

	Bestelnr.	Draagverm. ton	Draagvlak L x B mm	Uitw. afm. L x B x H mm	Assen	Rollen	Wielen Ø x B mm	Eigen gewicht kg	Prijs Euro
Onderzetroller, bestuurbaar	6956	3	185 x 150	300 x 200 x 104	2	4	85 x 90	15	231,-
	6957	6	400 x 220	640 x 534 x 115	2	8	85 x 90	50	613,-
	6958	12	400 x 220	640 x 566 x 115	2	8	83 x 85	66	730,-

2350 | 2352

2351 | 2353

2358

2359

6980

Toepassing
**Meubelrolplateau's
2350 | 2352**

Met laadvlak van beuken multiplex, bekleed met (antislip) rubber. 4 Zwenkwielen van polyamide Ø 100 mm.

VE = verpakkingseenheid = 2 stuks

2351 | 2353

Als 2350 | 2352, echter met 4 zwenkwielen van massief streeploos rubber banden Ø 100 mm.

VE = verpakkingseenheid = 2 stuks

2358

Meubelrolplateau met laadvlak van beuken multiplex, bekleed met (antislip) rubber.

4 Zwenkwielen van massief streeploos rubber Ø 125 mm.

2359

Meubelrolplateau met laadvlak van beuken multiplex, bekleed met (antislip) rubber.

4 Zwenkwielen van polyamide Ø 125 mm.

**Meubel hefroller
6980**

Met draaispindel voor het veilig transporteren van kasten door één persoon.

Stalen buisconstructie, poedercoating blauw RAL 5007, draaimechanisme met slinger, spindel verwerkt in een C-profiel. Verstelbaar steunprofiel met bescherming. Steekplaat voorzien van antislip laag, gezakt 10 mm hoog.

2 Zwenkwielen van streeploos elastisch rubber, naaf met kogellager. Voorzien van 1 spanband, lengte 5 meter.

Levering per paar.

	Bestelnr.	Draagverm. kg	Lengte mm	Breedte mm	Hoogte mm	Polyamide-wielen mm	Massief rubber banden mm	Eigen gewicht kg per Stks.	Prijs Euro
Meubelrolplateau	2350	350	600	300	140	100 x 30	-	4,5	78,-/VE
	2351	250	600	300	140	-	100 x 38	5	95,-/VE
	2352	500	600	350	140	100 x 30	-	5,5	91,-/VE
	2353	300	600	350	140	-	100 x 38	6	105,-/VE
	2358	500	800	600	175	-	125 x 38	10	97,-/Stk.
	2359	600	800	600	175	125 x 40	-	10	84,-/Stk.
	Bestelnr.	Draagverm. per stel. kg	Heffing mm	Uitw. afm. L x B x H mm	Laadvlak B x T mm	Wielen Ø x B mm	Eigen gewicht per stel. kg	Prijs per stel. Euro	
Meubel hefroller	6980	600	300	600 x 390 x 800	300 x 110	160 x 50	45	861,-	

Hefrollers**6971**

Voor transport van zware kasten, e.d. Wielset van staalplaat, galvanisch verzinkt, draagwanden voorzien van rubber, wielen van polyurethaan.

Uitwendige afm. L x B x H:
170 x 126 x 272 mm

Hefplaat L x B: 170 x 44mm

Klauwhoogten:

Omlaag = 12 mm

Omhoog max. = 50 mm

Leveringomvang:

2 Hefrollers en 1 hefstang

Bediening:

De last met hefstang oplichten en de hefplaat van de hefroller eronder schuiven. Heffen door bedienen van de excenterhendel met de hefstang, ook aan andere zijde. De last kan men nu verplaatsen.

**6971****Toepassing****Hoekrollers****6977**

Voor het verplaatsen van diverse meubelen, zoals kasten, enz. Lage laadhoogte, veilig transport.

Van gelast staalplaat, poedercoating antraciet RAL 7016, laadvlak voorzien van antislip.

3 Zwenkwielen van TPE rubber 50 x 18 mm, naaf met draadbescherming en precisie kogellager.

Breedte: 361 mm

Diepte: 177 mm

Hoogte: 78 mm

Laadhoogte: 16 mm

Levering: 1 set omvat 4 stuks.

In een robuuste kunststof koffer.

**6977****Toepassing**

	Bestelnr.	Draagverm. per stuk kg	Draagverm. per paar kg	Wielen Ø x B mm	Eigen gewicht per 4 stuks kg	Eigen gewicht per paar kg	Prjs Euro
Hefroller	6971	-	1000	138 x 28	-	10	215,-
Hoekroller	6977	150	-	50 x 18	10	-	196,-



70205 | 70208 | 70211 | 70217 | 71221



70417



70103 | 70107 | 70111 | 70116 | 71120 | 71121



70603 | 70611 | 70607 | 71621



71505 | 71515 | 71525

Massief rubber banden 70205 - 71221

Zwarte massief rubber banden op stalen of kunststof velgen, naaf met rollager.

ESD-massief rubber band 70417

Zwarte massief rubber band op grijze kunststof velg elektrisch geleidend, naaf met rollager.

Luchtbanden 70102 - 71121

Zwarte luchtbanden op stalen of kunststof velgen, naaf met rollager.

PU-wielen 70603 - 71621

Polyurethaan wielen op kunststof of stalen velg. Absoluut lekbestendig. Rijcomfort vergelijkbaar als met luchtbanden.

Zwenk- en bokwielen 71505 - 71525

Vork van verzinkt staalplaat, wielen met zwarte luchtbanden op stalen velgen, naaf met rollager.

	Bestelnr.	Wiel Ø x breedte mm	Velg	Lager	Naaflengte mm	Asgat mm Ø	Draagverm. kg	Prijs Euro
Massief rubber banden	70205	200 x 50	plaatstaal rood	rollager	60 verpl.	20	205	19,-
	70208	250 x 60	Kunststof rood	rollager	75	20	250	18,-
	70211	250 x 60	plaatstaal rood	rollager	60 verpl.	20	250	28,-
	70213	250 x 60	plaatstaal rood	rollager	75 verpl.	25	295	30,-
	70207	250 x 60	Kunststof rood	rollager	75	25	250	18,-
	70217	260 x 56	Kunststof rood	rollager	75 verpl.	25	300	24,-
	71221	400 x 80	plaatstaal rood	rollager	75	25	350	61,-
ESD-massief rubber band	70417	260 x 56	Kunststof grijs	rollager	75 verpl.	25	300	45,-

	Bestelnr.	Wiel Ø x breedte mm	Banden	Velg	Lager	Naaflengte mm	Asgat mm Ø	Draagverm. kg	Prijs Euro
Luchtbanden	70103	260 x 85	blok 2 PR	Kunststof	rollager	75	20	200	19,-
	70111	260 x 85	blok 2 PR	plaatstaal	rollager	60 verpl.	20	200	31,-
	70102	260 x 85	blok 2 PR	Kunststof	rollager	75	25	200	19,-
	70107	260 x 85	blok 2 PR	Kunststof	rollager	75 verpl. zt	25	200	19,-
	70113	260 x 85	blok 2 PR	plaatstaal	rollager	75 verpl.	25	200	34,-
	70116	300 x 100	blok 4 PR	plaatstaal	rollager	75 verpl.	25	220	49,-
	71120	400 x 100	ril 2 PR	plaatstaal	rollager	75	25	250	36,-
	71121	400 x 100	blok 4 PR	plaatstaal	rollager	75	25	350	40,-

	Bestelnr.	Wiel Ø x breedte mm	Banden	Velg	Lager	Naaflengte mm	Asgat mm Ø	Draagverm. kg	Prijs Euro
PU-wielen (Polyurethaan)	70603	260 x 85	PU blok	Kunststof	rollager	75	20	150	38,-
	70611	260 x 85	PU blok	plaatstaal	rollager	60 verpl.	20	150	43,-
	70612	260 x 85	PU blok	plaatstaal	rollager	75	20	150	45,-
	70602	260 x 85	PU blok	Kunststof	rollager	75	25	150	38,-
	70607	260 x 85	PU blok	Kunststof	rollager	75 verpl.	25	150	33,-
	70613	260 x 85	PU blok	plaatstaal	rollager	75 verpl.	25	150	47,-
	71620	400 x 100	PU ril	plaatstaal	rollager	75	25	250	60,-
	71621	400 x 100	PU blok	plaatstaal	rollager	75	25	250	71,-

	Bestelnr.	Wiel Ø x breedte mm	Bouwhoogte mm	Plaatafm. mm	Gat afstand mm	Schroefgat mm Ø	Draagverm. kg	Prijs Euro
Zwenkwieien	71505	220 x 70	250	135 x 110	105 x 75/80	11	150	60,-
Zwenkwieien met rem	71515	220 x 70	250	135 x 110	105 x 75/80	11	150	91,-
Bokwielen	71525	220 x 70	250	135 x 110	105 x 75/80	11	150	51,-

Een hulp voor de toewijzing van het juiste wiel voor uw fetra steekwagen kunt u vinden via: www.fetra.de/nl/wiel-toewijzing of scan de QR-code:



Zwenkwielen**71602 | 71603 | 71604**

Vork van verzinkt staalplaat.
Wielen met TPE rubber
(thermoplastisch). Kunststof
velg, naaf met kogellager en
draadbescherming.
Zeer geringe rij-, rol- en zwenk-
weerstand. Wielen
van streeploos rubber.

**71602 | 71603 | 71604****71452 | 71453 | 71454****Zwenkwielen met rem
„dubbele rem”****71612 | 71613 | 71614**

Vork van verzinkt staalplaat.
Wielen als zwenkwielen.

**71612 | 71613 | 71614****71462 | 71463 | 71464****TPE-ESD-Zwenkwielen****71452 | 71453 | 71454**

Vork van verzinkt staalplaat.
Wielen van TPE-ESD rubber
(thermoplastisch elastomeer
elektrostatisch geleidend). Naaf
met precisie kogellager. Wielen
van streeploos rubber.

**TPE-ESD-Zwenkwielen
met rem „dubbele rem”****71462 | 71463 | 71464**

Vork van verzinkt staalplaat.
Wielen als zwenkwielen.

**71622 | 71623 | 71624****71472 | 71473 | 71474****TPE-ESD-Bokwielen****71472 | 71473 | 71474**

Vork van verzinkt staalplaat.
Wielen als zwenkwielen.

(ESD = Electrostatic Discharge)

	Bestelnr.	Wiel Ø x breedte mm	Bouwhoogte mm	Plaatafm. mm	Gat afstand mm	Schroefgat mm Ø	Draagverm. kg	Prijs Euro
Zwenkwielen TPE	71602	125 x 32	165	105 x 80	80/76 x 60	9	135	13,-
	71603	160 x 40	196	135 x 110	105 x 75/80	11	200	21,-
	71604	200 x 40	237	135 x 110	105 x 75/80	11	250	23,-
Zwenkwielen met rem TPE	71612	125 x 32	165	105 x 80	80/76 x 60	9	135	20,-
	71613	160 x 40	196	135 x 110	105 x 75/80	11	200	35,-
	71614	200 x 40	237	135 x 110	105 x 75/80	11	250	36,-
Bokwielen TPE	71622	125 x 32	165	105 x 80	80/76 x 60	9	135	9,50
	71623	160 x 40	196	135 x 110	105 x 75/80	11	200	16,-
	71624	200 x 40	237	135 x 110	105 x 75/80	11	250	17,-

	Bestelnr.	Wiel Ø x breedte mm	Bouwhoogte mm	Plaatafm. mm	Gat afstand mm	Schroefgat mm Ø	Draagverm. kg	Prijs Euro
Zwenkwielen TPE-ESD	71452	125 x 32	165	105 x 80	80/76 x 60	9	135	23,-
	71453	160 x 40	196	135 x 110	105 x 75/80	11	200	42,-
	71454	200 x 40	237	135 x 110	105 x 75/80	11	250	46,-
Zwenkwielen met rem TPE-ESD	71462	125 x 32	165	105 x 80	80/76 x 60	9	135	31,-
	71463	160 x 40	196	135 x 110	105 x 75/80	11	200	55,-
	71464	200 x 40	237	135 x 110	105 x 75/80	11	250	59,-
Bokwiel TPE-ESD	71472	125 x 32	165	105 x 80	80/76 x 60	9	135	21,-
	71473	160 x 40	196	135 x 110	105 x 75/80	11	200	36,-
	71474	200 x 40	237	135 x 110	105 x 75/80	11	250	42,-



Zwenkwieien
71102 | 71103 | 71104
 Vork van verzinkt staalplaat.
 Wielen van grijs massief
 streeploos rubber, kunststof
 velg, naaf met rollager.

Zwenkwieien met rem
„dubbele rem“
71112 | 71113 | 71114
 Vork van verzinkt staalplaat.
 Wielen als zwenkwieien.

Bokwieien
71122 | 71123 | 71124
 Vork van verzinkt staalplaat.
 Wielen als zwenkwieien.

Zwenkwieien
71252 | 71253 | 71254
 Vork van verzinkt staalplaat.
 Wielen van elastisch streeploos
 rubber, laat geen strepen achter.
 Aluminium velg, naaf met
 kogellager. Lichte elastische
 loop, lange levensduur.

Zwenkwieien met rem
„dubbele rem“
71262 | 71263 | 71264
 Vork van verzinkt staalplaat.
 Wielen als zwenkwieien.

Bokwieien
71272 | 71273 | 71274
 Vork van verzinkt staalplaat.
 Wielen als zwenkwieien.

	Bestelnr.	Wiel Ø x breedte mm	Bouwhoogte mm	Plaatafm. mm	Gat afstand mm	Schroefgat mm Ø	Draagverm. kg	Prijs Euro
Zwenkwieien Streeploos rubber	71102	125 x 38	165	105 x 80	80/76 x 60	9	100	15,-
	71103	160 x 40	196	135 x 110	105 x 75/80	11	135	27,-
	71104	200 x 50	237	135 x 110	105 x 75/80	11	205	28,-
Zwenkwieien met rem Streeploos rubber	71112	125 x 38	165	105 x 80	80/76 x 60	9	100	21,-
	71113	160 x 40	196	135 x 110	105 x 75/80	11	135	36,-
	71114	200 x 50	237	135 x 110	105 x 75/80	11	205	39,-
Bokwieien Streeploos rubber	71122	125 x 38	165	105 x 80	80/76 x 60	9	100	12,-
	71123	160 x 40	196	135 x 110	105 x 75/80	11	135	21,-
	71124	200 x 50	237	135 x 110	105 x 75/80	11	205	23,-

	Bestelnr.	Wiel Ø x breedte mm	Bouwhoogte mm	Plaatafm. mm	Gat afstand mm	Schroefgat mm Ø	Draagverm. kg	Prijs Euro
Zwenkwieien Elastisch streeploos rubber	71252	125 x 40	165	105 x 80	80/76 x 60	9	200	45,-
	71253	160 x 50	196	135 x 110	105 x 75/80	11	300	70,-
	71254	200 x 50	237	135 x 110	105 x 75/80	11	350	75,-
Zwenkwieien met rem Elastisch streeploos rubber	71262	125 x 40	165	105 x 80	80/76 x 60	9	200	61,-
	71263	160 x 50	196	135 x 110	105 x 75/80	11	300	80,-
	71264	200 x 50	237	135 x 110	105 x 75/80	11	350	90,-
Bokwieien Elastisch streeploos rubber	71272	125 x 40	165	105 x 80	80/76 x 60	9	200	43,-
	71273	160 x 50	196	135 x 110	105 x 75/80	11	300	63,-
	71274	200 x 50	237	135 x 110	105 x 75/80	11	350	69,-

Zwenkwielen**71302 | 71303 | 71304**

Vork van verzinkt staalplaat.
Wielen van polyurethaan,
aluminium velg, naaf met
kogellager. Lichte, geruisarme
loop, bestendig tegen vele
agressieve stoffen, lange
levensduur.

**71302 | 71303 | 71304****71502 | 71503 | 71504****Zwenkwielen met rem „dubbele rem“****71312 | 71313 | 71314**

Vork van verzinkt staalplaat.
Wielen als zwenkwielen.

**71312 | 71313 | 71314****71512 | 71513 | 71514****Bokwielen****71322 | 71323 | 71324**

Vork van verzinkt staalplaat.
Wielen als zwenkwielen.

**71322 | 71323 | 71324****71522 | 71523 | 71524****Zwenkwielen****71502 | 71503 | 71504**

Vork van verzinkt staalplaat.
Wielen van polyamide, naaf
met rollager. Wielen bestendig
tegen logen en zuren.
Hittebestendig -40° tot +90°C.

Zwenkwielen met rem „dubbele rem“

Vork van verzinkt staalplaat.
Wielen als zwenkwielen.

Bokwielen**71522 | 71523 | 71524**

Vork van verzinkt staalplaat.
Wielen als zwenkwielen.

	Bestelnr.	Wiel Ø x breedte mm	Bouwhoogte mm	Plaatafm. mm	Gat afstand mm	Schroefgat mm Ø	Draagverm. kg	Prijs Euro
Zwenkwielen Polyurethaan	71302	125 x 40	165	105 x 80	80/76 x 60	9	200	66,-
	71303	160 x 50	196	135 x 110	105 x 75/80	11	350	77,-
	71304	200 x 50	237	135 x 110	105 x 75/80	11	350	90,-
Zwenkwielen met rem Polyurethaan	71312	125 x 40	165	105 x 80	80/76 x 60	9	200	83,-
	71313	160 x 50	196	135 x 110	105 x 75/80	11	350	89,-
	71314	200 x 50	237	135 x 110	105 x 75/80	11	350	102,-
Bokwielen Polyurethaan	71322	125 x 40	165	105 x 80	80/76 x 60	9	200	64,-
	71323	160 x 50	196	135 x 110	105 x 75/80	11	350	70,-
	71324	200 x 50	237	135 x 110	105 x 75/80	11	350	83,-

	Bestelnr.	Wiel Ø x breedte mm	Bouwhoogte mm	Plaatafm. mm	Gat afstand mm	Schroefgat mm Ø	Draagverm. kg	Prijs Euro
Zwenkwielen Polyamide	71502	125 x 38	165	105 x 80	80/76 x 60	9	200	16,-
	71503	150 x 40	191	135 x 110	105 x 75/80	11	350	28,-
	71504	200 x 50	237	135 x 110	105 x 75/80	11	350	31,-
Zwenkwielen met rem Polyamide	71512	125 x 38	165	105 x 80	80/76 x 60	9	200	23,-
	71513	150 x 40	191	135 x 110	105 x 75/80	11	350	42,-
	71514	200 x 50	237	135 x 110	105 x 75/80	11	350	45,-
Bokwiel Polyamide	71522	125 x 38	165	105 x 80	80/76 x 60	9	200	13,-
	71523	150 x 40	191	135 x 110	105 x 75/80	11	350	23,-
	71524	200 x 50	237	135 x 110	105 x 75/80	11	350	27,-



1273

Klapscharnier

Voor duwbeugelwagens (enkelzijdig):

2500 | 2501 | 2502 | 2503

Kopwandwagens (enkelzijdig):

2510 | 2511 | 2512 | 2513 | 1510 | 1511 | 1512 | 1513

Dubbele kopwandwagens (dubbelzijdig):

2520 | 2521 | 2522 | 2523 | 1520 | 1521 | 1522 | 1523

Zelfstandige vergrendeling, ontgrendelen met de voet.

Duits patent 10 2010 052 491



Bestelnr.		Prijs Euro
1273	Klapscharnier enkelzijdig	95,-
1275	Klapscharnier dubbelzijdig	191,-



1280

Dodemensrem

Compact en licht remsysteem i.p.v. zwenkwielen met rem. Voor alle wagens met 2 bokwielen en standaard voorzien van TPE-banden tot 600 kg draagvermogen.

Remprofiel los gelaten van de duwbeugel = rem vast, de wagen is tegen weggrollen beveiligd.

Remprofiel ingedrukt = rem los, de wagen laat zich licht verrijden.

Ergonomische en eenvoudige bediening.

Zekere remwerking door vergrendeling van de verbanding.

Niet als rij rem geschikt.

Meerprijs per wagen. Niet achteraf uit te rusten.

Bestelnr.		Meerprijs per wagen Euro
1280	Dodemensrem	307,-



2200

Electro aandrijving

Als aanbouwset voor alle duwbeugel-, kopwand-, kast-, tafel-, etagewagens enz. met een wiel Ø 200 mm en vanaf een wagenbreedte van 500 mm. Aandrijving compleet met batterijen en lader. De compacte unit is eenvoudig te monteren. De rijschakelaar is vast te klemmen aan de duwbeugel, verbinding met een insteekbare spiraalkabel. De snelheid is traploos regelbaar, voeren achterwaarts.

Technische gegevens: Aandrijving: 24V gelijkstroom, 2 PM-motoren: 2 x 12 V, 250 W, 0,7 PS, 2 GEL-batterijen: 2 x 12 V, 33 Ah, onderhoudsvrij. Maximale snelheid 4,8 km/u, met opgeladen batterijen op een effen ondergrond, bij een belasting van 500 kg is de max. reikwijdte ca. 15 km. Klimvermogen bij 500 kg last: 5%/2", elastisch rubber 200 x 50 mm, grijs, streeploos.

Garantie: 12 maanden. Meerprijs per wagen. Niet achteraf uit te rusten.

Bestelnr.	Draagvermogen kg	Eigen gewicht kg	Meerprijs per wagen Euro
2200	500	55	4.189,-



2210

TOTALSTOP-het centrale remsysteem

Wiel- en richtingsvergrendeling worden met één voetbeweging geactiveerd. Naast het draaien van de wielen wordt bovendien de zwenkbeweging van beide zwenkwielen vergrendeld.

Europees patent EP 2743097

Details zie pagina 8.

Meerprijs per wagen.



Bestelnr.		Meerprijs per wagen Euro
2210	TOTALSTOP	51,-

**Luchtbanden**

220 x 70 mm, draagverm. 400 kg. Elastische loop bij oneffen bodem. **Vanaf wagenbreedte 600 mm.**
Geen TOTALSTOP mogelijk.

Meerprijs op standaard wielen per wagen.

Wiel Ø	Best.nr.	Meerprijs
125	1098	223,- €
160	1099	149,- €
200	1100	138,- €

**Elastische streeploze wielen met kogellager**

Laat geen strepen achter. Lichte elastische loop, lange levensduur.

Meerprijs op standaard wielen per wagen.

Wiel Ø	Best.nr.	Meerprijs
125	12855	102,- €
160	12865	102,- €
200	12875	102,- €

**Polyurethaan wielen**

As met kogellagers, loopt licht en geruisarm, bestand tegen vele agressieve stoffen.

Meerprijs op standaard wielen per wagen.

Wiel Ø	Best.nr.	Meerprijs
125	2179	157,- €
160	2180	186,- €
200	2181	192,- €

**Wielen elektrostatisch geleidend (antistatisch) van TPE-ESD rubber (thermoplastisch elastomeer)**

Naaf met precisie kogellager. Laat geen strepen achter.

Meerprijs op standaard wielen per wagen.

Wiel Ø	Best.nr.	Meerprijs
125	2182	80,- €
160	2183	98,- €
200	2184	128,- €

**Polyamide wielen**

Hoog draagvermogen, lichte loop op gladde ondergrond. Bestand tegen vocht, zout, zuren e.d.

Meerprijs op standaard wielen per wagen.

Wiel Ø	Best.nr.	Meerprijs
125	1295	27,- €
160	1296	48,- €
200	1286	49,- €

**Richtingvergrendeling**

In plaats van de standaard 2 bokwielen, 2 zwenkwielen met 4 x 90° vergrendeling. Details zie pagina 9.

Meerprijs per wagen, alleen mogelijk op standaard TPE wielen.

Best.nr.	Meerprijs
23989	93,- €

**FIXSTOP-Centrale richtingvergrendeling**

In plaats van de standaard 2 bokwielen. Met slechts één voetbeweging worden beide richtingvergrendelingen bedient. Details zie pagina 9.

Meerprijs per wagen, alleen mogelijk op standaard TPE wielen.

Best.nr.	Meerprijs
2220	132,- €

**Stootrand**

van van robuust schuimrubber, rondom plateau.

Meerprijs per wagen.

Best.nr.	Meerprijs
1289	42,- €

**Geleidingsrollen**

50 mm Ø, van lichtgrijs kunststof. Totale breedte = Laadvlak + 80 mm.

Meerprijs per wagen.

Best.nr.	Meerprijs
1299	31,- €

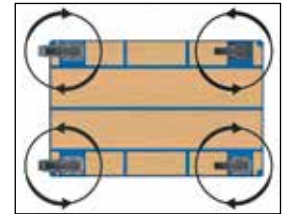
**4 Zwenkwielen**

In plaats van 2 zwenk en 2 bokwielen, zeer wendbaar in alle richtingen. Beperking bij rijden in rechte lijn.

Meerprijs per wagen.

Best.nr.	Meerprijs
1288	16,- €

**Laadvlak van harde PVC plaat**

Weerbestendige harde PVC plaat, donkergrijs. Hoge chemische bestendigheid, moeilijk ontvlambaar.

Meerprijs per standaard laadvlak.

Laadvlak	Best.nr.	Meerprijs
850 x 500	1430	67,- €
1000 x 600	1431	108,- €
1000 x 700	1432	135,- €
1200 x 800	1433	171,- €

**Laadvlak van watervast multiplex plaat**

Watervast multiplex plaat voorzien van antislip.

Meerprijs per standaard laadvlak.

Laadvlak	Best.nr.	Meerprijs
850 x 500	1400	29,- €
1000 x 600	1401	42,- €
1000 x 700	1402	44,- €
1200 x 800	1403	46,- €

**Laadvlak met geribbeld rubber**

Laadvlak met opgeplakt fijn geribbeld rubber. Antislip.

Meerprijs per standaard laadvlak.

Laadvlak	Best.nr.	Meerprijs
850 x 500	1410	60,- €
1000 x 600	1411	72,- €
1000 x 700	1412	77,- €
1200 x 800	1413	97,- €

**Scannerhouder**

Gepoedercoat RAL 7035, met variabele aanschroefpunten. Stang veelvuldig voorzien van gaten, met een klem ter bevestiging van de scannerhouder aan bijna al onze producten in bijna alle posities. Scannerhouder B x D x H: 120 x 87 x 150 mm. Opening voorzijde: 40 mm.

Best.nr.	Prijs
1392	64,- €

**Tablethouder**

Verzinkt staalplaat. Levering incl. onderdelen voor de aanbouw aan een MultiVario-wagen. Tablets of smartphones worden d.m.v. een excenter-spanner vastgezet.

Klembereik L x H x D:
200 x 15-295 x 14 mm

Meer info op pagina 87.

Best.-Nr.	Prijs
28TH	114,- €

**Schrijfplank hoog**

Voor DIN A4 formaat hoog. Multiplex met papierklem en richel voor pen.

Formaat	Best.nr.	Prijs
A4 hoog	1290	38,- €

**Schrijfplank dwars**

Voor DIN A4 formaat dwars. Multiplex met papierklem en richel voor pen.

Formaat	Best.nr.	Prijs
A4 dwars	1390	48,- €

**Werkblad**

Aanbouwset voor wagens. Gepoedercoat staalplaat, lichtgrijs. Veelvuldige positioneringsmogelijkheden. Eenvoudige zelfmontage door middel van de kunststof klemmen.

Nuttig laadvlak 496 x 322 x 14 mm.

Best.-Nr.	Prijs
1381	74,- €

**Dissel en koppelingspin**

Als toebehoren voor alle MultiVario- (draagvermogen 600 kg - best.nr. 12920) en Super-MultiVario-Wagens (draagvermogen 1200 kg best. nr. 12921).

Uitvoering zoals best.nr. 22894 op pagina 129.

Best.nr.	Meerprijs
12920	147,- €
12921	159,- €

**Zachte greep**

Duwbeugel op de greep met kunststof overtrokken, goede greep, isolerend en fijn voor de huid, alleen voor open duwbeugels in alle breedten mogelijk.

Best.nr.	Meerprijs
1274	20,- €

**Draadkorf**

Voor kleine onderdelen, aluzilver, poedercoating.

L x D x H: 600 x 140 x 200 mm.

Best.nr.	Prijs
1291	47,- €

**Aanschroefbare duwbeugel - in hoogte verstelbaar**

Aanbouwset voor MultiVario tafelwagens. Aanschroefbare duwbeugel van stalen buis, blauw RAL 5007 gepoedercoat. Eenvoudige zelfmontage door middel van de kunststof klemmen, ook achteraf uitrustbaar. In hoogte verstelbaar voor de optimale ergonomische greeppositie.

Best.nr.	Prijs
E2400SBV	34,- €
E2401SBV	35,- €
E2402SBV	36,- €
E2403SBV	37,- €

**Papierrolhouder**

Aanbouwset voor wagens. Geschikt voor papierrollen tot 210 mm doorsnede en 210 mm breed.

Bij achteraf bestelling a.u.b. het artikelnummer van de wagen vermelden.

Best.nr.	Prijs
1396	80,- €

**Flessenhouder**

Voor de standaard drinkflessen en blikken 0,33 L tot 1,5 L inhoudt. Stang veelvuldig geperforeerd, met een klem ter bevestiging van de houder in bijna alle posities.

Best.nr.	Prijs
1391	34,- €

**Afvalzakhouder**

Met klembevestiging voor buis Ø 27 mm. Gepoedercoat blauw RAL 5007. PVC deksel en klemring, openings Ø 340 mm. Voor 120 liter zakken.

Best.nr.	Prijs
1397	91,- €

VERVANGENDE ONDERDELEN



Handvat

Met veiligheidsbeugel voor buis Ø 27 mm en voor buis Ø 33,5 mm.

Europees octrooi
001240097-0001

voor buis Ø 27 mm:

Bestelnr.	Prijs
1762	4,20 €

voor buis Ø 33,5 mm:

Bestelnr.	Prijs
1763	5,- €



Glijstrips

1 Set met bevestigingsclips.

Bestelnr.	Prijs
1753	26,- €

ESD-VERVANGENDE ONDERDELEN



ESD-Handvat

Met veiligheidsbeugel voor buis Ø 27 mm. Elektrisch geleidend.

Europees octrooi
001240097-0001

voor buis Ø 27 mm:

Bestelnr.	Prijs
1764	7,50 €



ESD-Glijstrips

1 Set met bevestigingsclips. Elektrisch geleidend.

Bestelnr.	Prijs
1754	38,- €

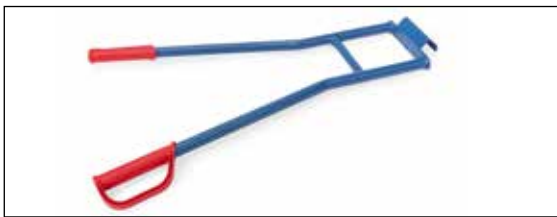

Draagarmen

Voor alle steekwagens behalve 11050, 11051 en 11052. Bestaande uit 2 grepen met inhanghaak en een gelaste dwarsverbinding, gepoedercoat blauw RAL 5007.

Bestelnr.	Draagverm. kg	Hoogte mm	Breedte mm	Prijs
11045	350	850	570	42,- €



Wielsterblokkering

Als aanbouwset voor de trappensteekwagens TK1325, TK1326, AK1325 en AK1326. Wielsterblokkering dient voor het probleemloos rijden op 2 wielen op vlakke ondergronden. Eenvoudige zelfmontage.

Bestelnr.	Prijs
1770	56,- €



PU-wielen

Van polyurethaan, lekbestendig. Rijcomfort vergelijkbaar als met luchtbanden. Voor alle steekwagens en wagens met luchtbanden mogelijk.

Meerprijs op standaard wielen.

Wiel mm	Bestelnr.	Draagverm. per wiel kg	Meerprijs
260 x 85	1776	150	Paar = 2 stuks 42,- €
260 x 85	1777	150	Set = 4 stuks 80,- €
400 x 100	1778	250	Paar = 2 stuks 42,- €
400 x 100	1779	250	Set = 4 stuks 83,- €

A

Aanbouwset handwagens
133-134

Aanbouwset tafelwagens
36-39, 44-46, 106

Aanhaakbare duwbeugel 17, 129

Achterwand 85

Aftapkraan 122-125

Afvalbakken 122

Afvalzakhouders 158, 185

Aluminium opklapbare wagens
26, 28

Aluminium trappensteekwagens
147

Apparaten steekwagens 152-153

B

Bakkenwagens 99

Bakwagens 34, 78, 79

Bakwagens hout 34, 78

Banden & wielen 179-182

Bandenrollers 165

Bandensteekwagens 166

Bandenwagens 167

Bankschroef 45

Bijzetwagens 70, 96-98

Bokwielen 179-182

Buisdragers 112

C

C+C Wagens 53

Centraal remsysteem 8, 183

D

Deksel voor afvalbakken 123

Deksel voor eurobakken 100

Dissel 84-85, 129-130, 185

Documentenbox 87

Dodemansrem 183

Doorndragers 112

Dossierwagens 73-74

Draadgaaswagens 19, 69, 79, 80

Draadkorf 53, 185

Draagarmen 152-153, 186

Draagarmwagens 109-110

Driewandwagens 32-33

Dubbele kopwandwagen 32-33

Duwbeugels 129, 185

Duwbeugelwagens
12, 31, 65, 105

Duwstang 90

E

Elektro aandrijving 183

ESD-bijzetwagens 70

ESD-duwbeugelwagens 65

ESD-etagewagens 68

ESD-eurobakkenrollers 70

ESD-eurobakkenwagens 71

ESD-greeprollers 65

ESD-kastwagens 69

ESD-materiaalstandaards 69

ESD-palletonderwagens 69

ESD-steekwagens 65

ESD-tafelwagens 66-67

ESD-wagens 65-71

Etages 19, 54-58, 60-61,
68, 80-81, 85, 99, 107

Etages met rand 57

Etages van draadgaas 63, 85

Etagewagens 19, 54-58,
63, 68, 107

Etagewagens met wanden

van draadgaas 58

Eurobakken 100

Eurobakkenroller 18, 70, 90-92

Eurobakkenwagens 18, 71, 93-95

F

Fietskoppeling 133-134

FIXSTOP 3, 9, 184

G

Gasflessen steekwagens 160-161

Gasflessen trappen-
steekwagens 162

Gasflessen wandhouders 163

Gasflessenrollers 162

Gasflessenstandaards 163

Gegolde drager 112

Geleidingsrollen 184

Geribbeld rubber 184

Glaswagens 118

Glijstrips 143, 145, 186

Greeprollers 12, 22, 65

GREY EDITION 11-20

H

Handlier stapelaars 172

Handpallettrucks 169-171

Handtrekwagens 137-138

Handvatten 142-147, 186

Handwagens 133-135

Hefrollers 178

Heftafels 173

Hefwagens 168-173

Hekwagens 34

Hoekrollers 178

I

Insteekbeugels 117

K

Kabelhaspel 45

Kantelbak 124

Kastwagens 19, 69, 80-81

Kiepbakken 125

Kiepbakken 122

Klapscharnier 183

Koppeling 84-85, 129-130,
133-134, 137-138, 185

Kopwandwagens 32-33, 106

Krijtbord 86

Kunststof glijstrips 143, 145, 186

Kunststof wagens 26

L

Laadvlak met geribbeld
rubber 184

Laadvlak van PVC 184

Laadvlak van watervast
multiplex 184

Langmateriaalwagens 120

Lekvrije banden 179, 186

Lessenaars 48-50

Luchtbanden
10, 73-76, 179, 184

Luchtdruklanghaspel 45

M

Magazijnbakken 100, 112

Magazijnwagens 12, 25-26

Machineheffers 174

Massief rubber banden 179, 184

Materiaalbakken 112

Materiaalstandaards 18, 69,
102-103

Materiaalwagens 112

Meubelhefrollers 177

Meubelrolplateau's 177

MultiVario-wagens 6-7, 12,
14, 30-37

N

Notebookhouder 87

O

Onderzetrollers draaibaar 176

Onderzetrollers verstelbaar 175

Opbergkast 160

Opklapbare duwbeugel
12, 26-29, 183

Opklapbare wagens
aluminium 26, 28

Opklapbare wagens staal
12, 26-29

Optiliner 29

Optiliner tafelwagen 29

Opzetplatform 171

Opzetramen voor pallet-
onderwagens 17, 128

Orderverzamelwagens 83-88

Outdoor handwagens 133-134

P

Pakketrollers 149

Pakketwagens 60-61

Pakketwagens met dak 61

Palletonderwagens 16, 69, 127

Palletonderwagens als
routetrein 130

Palletvoeten 117

Papierrolhouder 185

Platenrollers 114

Platenstandaards 117

Platenwagens 115-118

Platformwagens 31, 105

PU-banden 179, 186

PVC laadvlak 184

R

Richtingvergrendeling 131, 184

Roestvrijstalenwagens 76

Rolbok 103

Rollenbaan met kogel-
draaikrans 173

Rollenbaan met opzetraam 173

Rolplateau's 23

Rongenwagens 31, 105

Routetrein 130-131

S

Scannerhouder 86, 88, 185

Scheidingswand voor
draadgaas etages 84-85

Scheidingswand voor
platformbodem 84-85

Schrijfbod 51

Schrijfbod 39, 53, 86, 185

Schuiflade 36, 44, 46, 106

Schuiflade indelingsset
15, 36, 39, 43-46, 50, 106

Softgrip 185

Spoorwiel 84-85

Stalen steekwagens 140-143,
146, 150-153

Stapelaars 172

Statiegeldslot 53

Steekwagens 20, 65, 140-153,
156, 160-161, 166

Stoelensteekwagens 151

Stootrand 184

Super-MultiVario-wagens
14, 105-107

T

Tablethouder 87

Tafelwagens 13-14, 25-29,
36-41, 66-67, 106, 158

Tapijtroller 23

Toebehoren 84-87, 110,
112, 129, 183-186

TOTALSTOP-centraal
remsysteem 8, 183

TPE-ESD-wielen 180, 184

TPE-wielen 8, 180

Transportrollers 174

Trap 84-85

Trappensteekwagens
146-147, 153, 162

Trekoog 137-138

Trolleys voor routetrein
16, 131

TYRE TROLLEYS 165

V

Vatenkantelaars 157

Vatenrollers 155

Vatensteekwagens 156

Vatentransportwagens 158

Veiligheidsketting 122, 124-125

Verrijdbare kasten 50

Verrijdbare werktafels 51

Verstevingingsstangen
19, 55-57, 68

Verzinkte wagens
83-87, 133-134

Vierwandwagens 32-33

Vorkdragers 112

W

Wagens met stalen etages
13, 22, 26, 31, 37, 41, 67

Wagens met stalen etages
met rand 12, 35, 39, 67, 158

Wandketting/wandslot 53

Werkblad 3, 185

Werkplaatwagens 15, 43-46

Wielset 124-125

Wielsterblokkering 146-147, 186

Wieluitvoeringen
10, 179-182, 184

Z

Zachte greep 185

Zijbeugelwagen 34

Zijwandwagens 34

Zwenkwielen 179-182, 184

Alle prijzen gelden excl. B.T.W. en zijn geldig tot 31.12.2023.

Levering franco vanaf € 175,- (m.u.v. de Waddeneilanden).

Onder voorbehoud van prijswijzigingen, technische wijzigingen en drukfouten.

Uitsluitend onze algemene voorwaarden zijn van toepassing.

Deze catalogus is auteursrechtelijk beschermd. Nadruk – ook gedeeltelijk – alleen met toestemming toegestaan.

De foto's zijn auteursrechtelijk beschermd volgens § 72 Duitse auteurswet.

Om transportschade te voorkomen, behouden wij ons het recht om de producten voorgeïmonteerd te leveren.

ASP Handling

Baanakkerweg 3 – 3060 Bertem

+32 (0)16 36 12 24

info@asp-handling.be

www.asp-handling.be

Uw partner in Intern Transport, Veiligheid en Ergonomie

